

Meissen Keramik

—
Endless Perfection



DUSCH-WC KATALOG
KATALOG TOALET MYJĄCYCH

Meissen Keramik

MEISSEN KERAMIK IST EINE MARKE, DIE SICH VERPFLICHTET

MEISSEN KERAMIK ist eine Marke mit langjähriger Erfahrung und Wissen aus mehr als 150 Jahren. Die Geschichte begann im Jahr 1863 in der Stadt Meißen in Mittelsachsen. Seit Beginn an steht die Marke MEISSEN KERAMIK für Innovation, was sich in jeder Phase der Produktion wieder spiegelt. Dank unserer langjährigen Erfahrung und dem erworbenen Wissen sind wir heute in der Lage, Kunden in aller Welt mit Produkten höchster deutscher Qualität zu beliefern.

Die Stärke der MEISSEN KERAMIK ist neben den technologischen Innovationen und den über die Jahre aufgebauten deutschen Qualitätsstandards das edle und globale Design, das die Marke bietet. Um dieses zu gewährleisten, beschäftigen wir Top-Designer und Architekten.

DUSCH-WCS SIND DIE ZUKUNFT

Dusch-WCs werden weltweit immer beliebter. In der Bevölkerung wächst das Bedürfnis, sich um die Gesundheit und die tägliche Hygiene zu kümmern, und wir verlassen uns zunehmend auf gesundheitsfördernde Lösungen und moderne Technologien, die uns das Leben erleichtern können. Die MEISSEN KERAMIK Dusch-WCs passen zu beiden Trends. Das Dusch-WC ist ein Produkt, das in Sachen Hygiene und Komfort völlig neue Maßstäbe setzt. Sie werden auch dafür geschätzt, dass sie das Badezimmer sauber halten und den Papierverbrauch reduzieren, was sich auf die Umwelt auswirken kann. Ihr Kauf ist auch kostengünstiger als eine getrennte Investition in ein WC und ein Bidet. Sie werden auch wegen der zunehmenden Suche nach intelligenten Lösungen für unsere Häuser, einschließlich der Badezimmer, gewählt. Gerade hier werden die ferngesteuerten Dusch-WCs von MEISSEN KERAMIK ideal.

Heutzutage leben die Verbraucher immer bewusster. Sie konzentrieren sich nicht mehr nur auf ihre eigenen Bedürfnisse. Sie sind auf der Suche nach innovativen technischen Lösungen, die nicht nur ihren Komfort erhöhen, sondern auch ein Leben im Einklang mit der Natur ermöglichen. All dies haben wir berücksichtigt, um die Erwartungen der anspruchsvollsten Kunden zu erfüllen und auf die Trends des aktuellen Marktes zu reagieren.

MEISSEN KERAMIK TO MARKA, KTÓRA ZOBOWIĄDUJE

MEISSEN KERAMIK to marka z długoletnim doświadczeniem i ogromną wiedzą zdobywaną przez ponad 150 lat. Jej historia rozpoczęła się w 1863 r. w mieście Meissen. Od samego początku nasza marka skupiała swoją uwagę na innowacjach stosowanych na każdym etapie produkcji, a wszystkie procesy technologiczne przebiegały z bezkompromisową precyzją. Dzięki długoletniemu doświadczeniu oraz zdobytej wiedzy dziś możemy dostarczać klientom na całym świecie produkty o najwyższej niemieckiej jakości.

Siłą marki MEISSEN KERAMIK, oprócz technologicznych innowacji oraz standardów niemieckiej jakości budowanej przez lata, jest również oferowane przez markę szlachetne wzornictwo i światowy design. Opiekę artystyczną nad zarówno jednym, jak i drugim aspektem nieustannie sprawuje grupa najlepszych projektantów i architektów.

TOALETY MYJĄCE TO PRZYSZŁOŚĆ

Toalety myjące zyskują coraz większą popularność na całym świecie. Wśród społeczeństwa rośnie potrzeba dbania o zdrowie i codzienną higienę, coraz częściej stawiamy na rozwiązania prozdrowotne oraz nowoczesne technologie, które jednocześnie mogą ułatwić nam życie. W oba te trendy wpisują się toalety myjące MEISSEN KERAMIK. Toalety myjące to produkt, który wyznacza zupełnie nowe standardy higieny i komfortu. Są również doceniane za możliwość zachowania czystości w łazience oraz zmniejszenia zużycia papieru, co może mieć wpływ na ochronę środowiska. Ich zakup jest też bardziej opłacalny niż inwestowanie oddzielnie w WC oraz bidet. Są wybierane również za sprawą coraz częstszego poszukiwania inteligentnych rozwiązań do naszych domów, w tym m.in. przestrzeni łazienkowych. To właśnie w nich idealnie sprawdzają się toalety myjące marki MEISSEN KERAMIK sterowane pilotem.

W obecnych czasach konsumenci są coraz bardziej świadomi. Nie skupiają się już wyłącznie na własnych potrzebach. Poszukują innowacyjnych rozwiązań technologicznych, które nie tylko zwiększą ich komfort, ale też pozwolą im żyć w zgodzie z naturą. Wzięliśmy to wszystko pod uwagę, by sprostać oczekiwaniom najbardziej wymagających klientów i odpowiedzieć na trendy panujące na obecnym rynku.



Alexander Siller
Geschäftsführer
Managing Director
MEISSEN KERAMIK GmbH

INHALTSVERZEICHNIS

SPIS TREŚCI

		DUSCH-WC KOLLEKTIONEN	86
		KOLEKCJA TOALET MYJĄCYCH	
		GENERA ULTIMATE	90
		GENERA ULTIMATE OVAL	96
		GENERA ULTIMATE SQUARE	104
		GENERA COMFORT	112
		GENERA COMFORT OVAL	118
		GENERA COMFORT SQUARE	122
		GENERA MANUAL	126
		VORWANDELEMENT UND BETÄTIGUNGSPLETTEN	134
		STELAŻ I PRZYCISKI	
		ETERNA VORWANDELEMENT UND ANSCHLUSS-SET	136
		STELAŻ PODTYNKOWY ETERNA I ZESTAW PRZYŁĄCZENIOWY	
		DEKORA PNEUMATISCHE BETÄTIGUNGSPLETTEN	144
		PRZYCISKI PNEUMATYCZNE DEKORA	
		DEKORA CIRCLE	146
		DEKORA SQUARE	148
	GESCHICHTE		6
	HISTORIA		
	SMART HOME IM ANMARSCH		14
	ERA SMART HOME		
	TECHNOLOGIE		28
	TECHNOLOGIE		
	WASCHFUNKTIONEN		32
	FUNKCJE MYCIA		
	HYGIENEFUNKTION		40
	FUNKCJE HIGIENY		
	KOMFORTFUNKTION		56
	FUNKCJE KOMFORTU		
	STEUERUNGSMÖGLICHKEITEN DER DUSCH-WC		70
	STEROWANIE FUNKCJAMI TOALETY MYJĄCEJ		

DIE GESCHICHTE DER MEISSNER KERAMIK

MEISSEN KERAMIK ist eine 150-jährige Marke aus Deutschland, die für Qualität und Zuverlässigkeit steht. Innovative Denkweise, Perfektion, schönes Design und Detailliebe sind Eigenschaften, die sich wie ein roter Faden durch all unsere Produkte ziehen. Die Produkte von MEISSEN KERAMIK sind ihrer Zeit weit voraus. Sie bestechen durch ihre Robustheit und ihr zeitloses Design.

Indem wir aus unserer Vergangenheit schöpfen und uns gleichzeitig innovative Technologien zunutze machen, sorgen wir mit unseren Produkten für das entsprechende Image, ein stilvolles Ambiente und eine langfristige Investition, die sich lohnt.

HISTORIA MEISSNER KERAMIK

MEISSEN KERAMIK to 150-letnia marka wywodząca swoją jakość i solidność z Niemiec. Od początku we wszystkie obszary naszego działania wpisane są: nowatorstwo, perfekcja, piękno i dbałość o najmniejszy detal. Dzięki nim produkty MEISSEN KERAMIK, wyprzedzając swoje czasy, cieszą się długowiecznością i ponadczasowym wzornictwem.

Pozostając blisko swoich korzeni, odważnie korzystamy z zaawansowanych technologii, gwarantując prestiż, elegancję i pewność dobrej inwestycji na lata.



UNSERE UMGEBUNG FORMT UNSER LEBEN

Meißen, Sachsen, 1855

Die schiffbare Elbe, lange Eisenbahnstrecken, die Nähe zu Dresden und das Seilitz-Löthainer Kaolin- und Tonrevier bildeten die idealen Voraussetzungen, unter denen 1855 die Meißner Ofenkacheln, die den Grundstein für die deutsche Keramikindustrie legten, entwickelt und zum Patent angemeldet wurden. Für MEISSEN KERAMIK war dies der Beginn einer langen und faszinierenden Erfolgsgeschichte: von der Kachelproduktion bis zur Herstellung.

TO, CO NAS OTACZA, KSZTAŁTUJE NASZE ŻYCIE

Miśnia, Saksonia, 1855 r.

Pławna rzeka Łaba. Rozwinięta sieć kolejowa. Bliskość Drezna i rewiru górniczego Seilitz-Löthainer, bogatego w wysoce plastyczną glinę fajansową. Właśnie w takich okolicznościach w 1855 r. w Miśni zostały wynalezione i opatentowane kafle miśnieńskie, które zapoczątkowały rozwój niemieckiego przemysłu ceramicznego w Saksonii. Dla MEISSEN KERAMIK był to początek długiej, nietuzinkowej podróży od produkcji kafelków do produkcji zaawansowanych elementów wyposażenia wnętrz.

1855

ERFINDUNG DER PATENTIERTEN MEISSNER KACHELN

Gottfried Heinrich Melzer erfand - als Reaktion auf die wieder in Mode gekommenen schlichten weißen Berliner Öfen - eine hitzebeständige Kachel und ließ diese Erfindung patentieren. Die berühmte patentierte Meissener Kachel wurde geschaffen.

POWSTAJE „OPATENTOWANY KAFEL MIŚNIEŃSKI”

Na początku XIX w. w Prusach wraca moda na gładkie, białe „piece berlińskie”. W odpowiedzi na ów trend Gottfried Heinrich Melzer stwarza i opatentowuje odporny na wysoką temperaturę kafel – słynny „opatentowany kafel miśnieński”.

1857

BEGINN DER ZUSAMMENARBEIT MIT CARL TEICHERT

MMelzer beschloss, sich mit dem Meißner Töpfermeister Carl Teichert zu verbinden, der in seiner Töpferwerkstatt am Hahnemannplatz in Meißen mit der Herstellung der patentierten Meißner Kacheln begann.

MELZER I TEICHERT ROZPOCZYNAJĄ WSPÓŁPRACĘ

Melzer łączy siły z Carlem Teichertem, miśnieńskim mistrzem garncarstwa. To właśnie w jego warsztacie przy placu Hahnemanna w Miśni rozpoczyna się rzemieślnicza produkcja „opatentowanych kafli miśnieńskich”.

1863

CARL TEICHERT BAUT EINE KACHELOFENFABRIK UND BEGINNT DIE TÄTIGKEIT DER HEUTIGEN MEISSEN KERAMIK GMBH

Auf dem Neumarkt in Meißen errichtete Carl Teichert eine Fabrik zur Herstellung von Ofenkacheln. Er konzentrierte sich nicht nur auf die Massenproduktion, sondern wollte auch künstlerisch wertvolle Produkte auf den Markt bringen, die den individuellen Bedürfnissen entsprechen. Carl Teichert entwarf nach dem Patent von Melzer Kachelöfen, die technisch und künstlerisch allen Anforderungen gerecht wurden und den guten Namen der Meißner Öfen als Wärmequelle und Raumschmuck begründeten.

POWSTAJE PIERWSZA FABRYKA PIECÓW I WYROBÓW SZAMOTOWYCH CARL TEICHERT

Zainspirowany wynalazkiem Melzera Teichert projektuje piece kaflowe. Swoimi walorami technicznymi i artystycznymi ugruntowują one renomę pieców miśnieńskich – efektywnego i pięknego źródła ciepła. Na Nowym Rynku w Miśni zostaje zbudowana pierwsza Fabryka Pieców i Wyrobów Szamotowych Carl Teichert.

1869

TEILNAHME AN HANDWERKSAUSSTELLUNGEN

Das Unternehmen hatte bereits so attraktive Produkte, dass es auf der Allgemeinen Deutschen Handwerks- und Industrieschau in Württemberg in der Gruppe „Luxuriöse Tonprodukte und Öfen” mit Öfen, Tonprodukten und Chamottewaren vertreten war.

OBECCNOŚĆ NA PIERWSZEJ PRESTIŻOWEJ WYSTAWIE

Zaledwie 6 lat później firma ma już tak bogatą i atrakcyjną ofertę, że pojawia się na Ogólnej Niemieckiej Wystawie Rzemieślniczej i Przemysłowej w Wirtembergii w grupie „Luksusowe wyroby gliniane i piece”.

1871

TOD VON CARL TEICHERT

Der Gründer des Unternehmens, Carl Teichert, verunglückte tödlich, als er während des deutsch-französischen Krieges mit Gaben für die deutsche Armee unterwegs war, und seine Frau und seine sieben Kinder, die damals noch minderjährig waren, wurden Eigentümer der Fabrik.

ŚMIERĆ CARLA TEICHERTA

Trwa wojna francusko-pruska. Podczas podróży z pomocą dla armii niemieckiej Carl Teichert ulega śmiertelnemu wypadkowi. Właścicielami fabryki zostają jego żona i siedmioro niepełnoletnich jeszcze dzieci.

1872

GRÜNDUNG DER MEISSNER OFEN-UND CHAMOTTEWAREN-FABRIK VORMALS CARL TEICHERT

Die Ofen- und Schamottewaren-Fabrik „Carl Teichert” am Neumarkt wurde am 1. Oktober 1872 von einer Aktiengesellschaft übernommen. Das Unternehmen begann als Meißner Ofen- und Chamottewaaren-Fabrikvormals Carl Teichert tätig zu sein. Der Kaufpreis betrug 250.000 Taler.

POWSTANIE SPÓŁKI MIŚNIEŃSKA FABRYKA PIECÓW I WYROBÓW SZAMOTOWYCH, WCZEŚNIEJ CARL TEICHERT

1 października, za cenę 250 tysięcy talarów, Fabryka Pieców i Wyrobów Szamotowych Carl Teichert zostaje przejęta przez spółkę akcyjną. Rozpoczyna działalność pod nazwą Miśnieńska Fabryka Pieców i Wyrobów Szamotowych, wcześniej Carl Teichert.

Meissen Keramik

1873

VERDIENSTMEDAILLE

Bereits ein Jahr nach der Übernahme erhielt das Unternehmen eine Medaille für seine Verdienste auf der Wiener Weltausstellung. Dank ihrer Präsenz auf zahlreichen Ausstellungen wurden die Meißner Öfen nicht nur in Sachsen bekannt. Im selben Jahr exportierte das Unternehmen Produkte nach Süddeutschland, Österreich-Ungarn, die Donaufürstentümer, Russland, Belgien, England und die Schweiz.

MEDAL ZA ZASŁUGI

Rok później, na Wystawie Powszechnej w Wiedniu, spółka otrzymuje medal za zasługi. Piecze miśnieńskie są już znane szeroko poza Saksonią i eksportowane do południowych Niemiec, Austro-Węgier, Rosji, Belgii, Anglii i Szwajcarii.

1879

ENTSTEHUNG NEUER PRODUKTE

Als Reaktion auf den sich ändernden Geschmack und die Verbrauchertrends wenden sich die Teichert-Werke zunehmend neuen Lösungen zu. Sie gehen über weiße Fliesen hinaus. Standard und bis heute beliebt, beginnen sie, bunte Ofenkacheln zu produzieren.

POJAWIANIE SIĘ NOWYCH PRODUKTÓW W OFERCIE

Reagując na zmieniające się mody i gusta klientów, zakłady Teicherta coraz częściej sięgają po nowe rozwiązania. Wychodzą poza standardowy, popularny do tej pory biały kafel i zaczynają produkcję kolorowych kafli piecowych.

1882

ENTSTEHUNG DER MARKE MEISSEN

Im Dezember 1882 wurde die erste Markenmeldung des Unternehmens beim Handelsgericht am Königlichen Amtsgericht Meißen eingereicht. Es handelte sich um eine Buchstabenfolge MEISSEN in einem horizontalen ovalen Rahmen mit einem fünfzackigen Stern darunter.

POWSTAJE ZNAK TOWAROWY MEISSEN

W grudniu w Sądzie Handlowym w Królewskim Sądzie Rejonowym w Miśni zarejestrowany zostaje pierwszy znak towarowy firmy. Od tego roku produkty spółki są sygnowane ciągiem liter MEISSEN w poziomym owalnym obramowaniu z pięciopromienną gwiazdą pod napisem.

20. JAHRHUNDERT
XX WIEK

ENTWICKLUNG UND DIVERSIFIZIERUNG DER PRODUKTION DES UNTERNEHMENS

Der innovative Ansatz der Fabriken war nicht nur im Bereich der Produktion und der Technologie zu beobachten, sondern auch im Bereich der Unterstützung für die Arbeiter: Sie konnten mit einem angemessenen Lohn rechnen, die Betriebskantine nutzen und ältere oder nicht mehr arbeitsfähige Menschen konnten aus dem Unterstützungsfonds profitieren. All dies legte, trotz der sich verändernden wirtschaftlichen und politischen Situation, den Grundstein für die dynamische Entwicklung des Unternehmens im 20. Jahrhundert.

ROZWÓJ SPÓŁKI I RÓŻNICOWANIE PRODUKCJI

Miniony wiek to czas kształtowania się i umacniania kultury spółki, ukierunkowanej na solidność, perfekcję i nowatorstwo w obszarze zarówno produkcji, technologii, jak i podejścia do pracowników. Design, piękno i estetyka stają się wyróżnikami produktów MEISSEN KERAMIK. To wszystko, pomimo zmieniających się realiów gospodarczych i politycznych, dało podwaliny pod prężny rozwój przedsiębiorstwa w XX w.

5.02.1992

MEISSEN KERAMIK GmbH

Das Werk wird unter dem Namen MEISSEN KERAMIK GmbH, betrieben und bietet Produkte an, die den Erwartungen der Kunden entsprechen, die auf der Suche nach kompromissloser Qualität und origineller Form sind, die Marke in ihrer DNA hat.

MEISSEN KERAMIK GmbH

Zakłady funkcjonują pod nazwą MEISSEN KERAMIK GmbH, oferując szeroką gamę produktów najwyższej jakości w niebanalnej formie.

HEUTE | DZIŚ

SMART HOME IM ANMARSCH

Was gestern noch eine futuristische Vorstellung war, wird heute Realität. Immer mehr Haushaltsgeräte sind dazu fähig, miteinander zu kommunizieren und uns auf diese Weise bei unserer täglichen Hausarbeit unter die Arme zu greifen. Das Internet und mobile Anwendungen machen es möglich: Geräte können mit Hilfe eines PCs bzw. eines Smartphones unabhängig vom Standort des Nutzers bedient werden. Mehr Sicherheit, mehr Komfort und mehr Zeit.

Hausbewohner, die sich die neuesten Smarttechnologien zunutze machen, profitieren schnell von ihren Vorteilen. Fortgeschrittene Technik folgt uns heutzutage auf Schritt und Tritt und erleichtert zunehmend unseren Alltag. Unauffälliger und sich nicht aufdrängender Komfort wird zum gängigen Maßstab bei der Suche nach effizienten Lösungen für das Zuhause.

Die Dusch-WCs der MEISSEN KERAMIK verbinden innovative Lösungen mit anspruchsvollem Design und entsprechen somit den neuesten Ansprüchen in Sachen Wohnkomfort. Intelligente Lösungen im modernen Badezimmer sorgen für hohen Nutzerkomfort und bessere Hygiene.

ERA SMART HOME

Smart home przestaje być futurystyczną fantazją i staje się faktem. Coraz więcej urządzeń w naszych domach komunikuje się ze sobą, wyręczając nas w różnych działaniach. Internet rzeczy i aplikacje mobilne umożliwiają sterowanie nimi z dowolnego miejsca na świecie za pomocą komputera czy smartfona.

Bezpieczeństwo, większy komfort życia, oszczędność czasu i pieniędzy – mieszkańcy korzystający z inteligentnych systemów szybko zauważają płynące z nich korzyści. Zaawansowane technologie, często niezauważalne w codziennym użytkowaniu, sprawiają, że nasze życie jest łatwiejsze. Dyskretna wygoda staje się standardem oczekiwań wobec rozwiązań dla nowoczesnych domów.

Toalety myjące MEISSEN KERAMIK, perfekcyjnie łącząc zaawansowaną technologię z wyrafinowanym wzornictwem, idealnie wpisują się w ten trend. Wprowadzając inteligentne rozwiązania do nowoczesnej łazienki, czynią ją jeszcze bardziej przyjazną, higieniczną i komfortową.





DIE MARKE MEISSEN

Bereits seit 150 Jahren ist MEISSEN KERAMIK der Inbegriff für Vollendung, innovative technische Lösungen und elegantes Design. Hinter der hohen Qualität der Produkte von MEISSEN KERAMIK stehen fundierte Kenntnisse und das notwendige Know-How. Innovative Lösungen sind der Schlüssel zur Behaglichkeit und elegantem Image. Unsere Kollektionen und Produkte entstehen als Antwort auf die Bedürfnisse und Wünsche unserer Kunden. Die Marke MEISSEN KERAMIK verbindet Qualität und präzise Ausführung mit zeitlosem Design. Deshalb wird sie von den anspruchsvollsten Kunden gewählt, die auf ihrer Suche nach kompromissloser Qualität und außergewöhnlichem Design hier endlich fündig werden.

O MARCE

Już od 150 lat solidność, perfekcja, technologie i wysmakowany design budują tradycję MEISSEN KERAMIK. Czerpanie z wieloletnich doświadczeń daje pewność wysokiej jakości produktów. Korzystanie z nowoczesnych rozwiązań zapewnia wygodę i prestiż. Uwaga na potrzeby i gusty klientów pozwala na stwarzanie eleganckich kolekcji i produktów. Marka MEISSEN KERAMIK to połączenie jakości i precyzji wykonania z ponadczasowym designem. Dlatego po produkty MEISSEN KERAMIK sięgają najbardziej wymagający klienci – poszukujący bezkompromisowej jakości i niebanalnej formy.

Modernes Design
Nowoczesne wzornictwo



DUSCH-WCS

Die Dusch-WCs der MEISSEN KERAMIK sind weitaus mehr als eine perfekte Kombination von WC und Bidet. Hinter zeitlos schönen, klaren Linien verbergen sich moderne, technische Features, die keine Wünsche offen lassen.

Unsere Lösungen erfüllen die strengsten Hygieneansprüche und sorgen für ein strahlend sauberes Bad.

Die verschiedenen Funktionen der Dusch-WCs der MEISSEN KERAMIK können an die persönlichen Bedürfnisse und Vorlieben angepasst werden: für mehr Frische und Behaglichkeit. Die automatische Reinigung der Waschdüse erhöht zusätzlich den Hygienestandard des WCs. Einstellungen können sie über eine App, eine Fernbedienung oder Dreh- bzw. Druckknöpfe vornehmen. Die Dusch-WCs der MEISSEN KERAMIK sorgen im Badezimmer für ein zeitlos elegantes Ambiente.

Das Siegel „Made in Germany“ garantiert außerdem eine lange Nutzungsdauer. Wer die Dusch-WCs der MEISSEN KERAMIK benutzt, weiß mit Sicherheit Eines: hierbei handelt es sich um ein perfekt sauberes Vergnügen.

TOALETY MYJĄCE

Toalety myjące MEISSEN KERAMIK to więcej niż perfekcyjne połączenie toalety i bidetu. W ich ponadczasowo prostej i pięknej formie ukrytych jest wiele nowoczesnych udogodnień. Zastosowane rozwiązania gwarantują najwyższe standardy higieny intymnej i czystości łazienki.

Możliwość dostosowania rozmaitych funkcji do osobistych potrzeb i preferencji sprawia, że korzystanie z toalet myjących MEISSEN KERAMIK za każdym razem daje poczucie przyjemności, świeżości i komfortu. Rozwiązania służące automatycznemu czyszczeniu dyszy myjącej podnoszą standard higieny urządzenia. Osoby kochające nowe technologie z pewnością zadowolą możliwość regulowania ustawień przy użyciu aplikacji, pilota lub przycisków i pokręteł.

Dzięki estetycznemu designowi toalety myjące MEISSEN KERAMIK są eleganckim i ponadczasowym elementem wyposażenia łazienek, a solidność wykonania według najwyższych niemieckich standardów daje wieloletnią gwarancję ich użytkowania. Korzystanie z toalet myjących MEISSEN KERAMIK jest po prostu perfekcyjnie czystą przyjemnością.



MODERNES DESIGN

Zeitlos, schlicht und stilvoll. Durch ihre klaren, einfachen Linien sind die Dusch-WCs der MEISSEN KERAMIK in jedem Badezimmer der Blickfang schlechthin.

Mit höchster Sorgfalt und Detailliebe sind alle Komponenten aufeinander abgestimmt und betonen somit die hohe Qualität.

CZYSTY DESIGN

Ponadczasowa prostota jest zawsze elegancka. Proste, łagodne linie toalet myjących MEISSEN KERAMIK czynią je jednocześnie dopełniającym wnętrzu i wyróżniającym się elementem.

Estetyczne detale, jak pokrętło, przyciski, pilot czy deska, są dopracowane w najmniejszych szczegółach i podkreślają stylowość urządzenia.



Meissen Keramik



Das Design der Dusch-WCs von MEISSEN KERAMIK verleiht jedem Bad das entsprechende Ambiente.

Wzornictwo toalet myjących MEISSEN KERAMIK dodaje łazience ponadczasowego prestiżu.

FORTGESCHRITTENE TECHNOLOGIE

Bei MEISSEN KERAMIK sind innovative Lösungen eine lange Tradition. Trotz ihrer kompakten Größe haben die Dusch-WCs eine Reihe von Funktionen, die für hohen Nutzerkomfort sorgen. Sie können ihre persönlichen Einstellungen einfach über die App, die Fernbedienung oder mit einem Drehknopf vornehmen.

ZAAWANSOWANE TECHNOLOGIE

Tradycją MEISSEN KERAMIK jest sięganie po najnowocześniejsze rozwiązania. Toalety myjące mieszczą w swoich kompaktowych wymiarach szereg funkcji ułatwiających i uprzyjemniających użytkowanie. Aplikacja, pilot lub tradycyjne pokrętko pozwalają na proste ustawienie swoich ulubionych parametrów mycia.

MODERNES DESIGN

FORTGESCHRITTENE TECHNOLOGIE

KOMPAKTE GRÖSSE

VERSCHIEDENE FORMEN

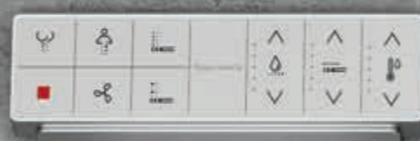

NOWOCZESNE WZORNICTWO

ZAAWANSOWANE TECHNOLOGIE

KOMPAKTOWE WYMIARY

WYBÓR KSZTAŁTÓW



GROSSE FORMENVIELFALT

Bei MEISSEN KERAMIK findet jeder, was er sucht: rechteckige oder ovale WCs, stark ausgeprägte bzw. sanfte, wellenartige Linien. Schlichte oder raffinierte Formen, Details in Weiß oder Schwarz bieten weitere Möglichkeiten, dem Bad einen individuellen Charakter zu verleihen.

GENERA Ultimate



RÓŻNORODNOŚĆ – KSZTAŁTY

Zarówno zwolennicy łagodnych, owalnych kształtów, jak i osoby preferujące bardziej prostokątny zarys misy znajdą toaletę myjącą MEISSEN KERAMIK odpowiednią dla siebie. Prosta lub nieco bardziej wyrafinowana forma, białe lub czarne detale stwarzają jeszcze więcej możliwości nadania swojej łazience indywidualnego stylu.

GENERA Comfort



GENERA Manual



TECHNOLOGIE

TECHNOLOGIE

FORTGESCHRITTENE TECHNOLOGIE UND INNOVATIVE LÖSUNGEN

Die Dusch-WCs der MEISSEN KERAMIK verfügen über technisch ausgereifte Systeme, die das tägliche Leben zusätzlich vereinfachen. Diverse Wasch- und Hygienefunktionen sorgen rundum für Frische und ein perfekt sauberes WC. Zusätzliche Funktionen erhöhen den täglichen Nutzungskomfort.

Die Dusch-WCs der MEISSEN KERAMIK garantieren ein absolutes Frische-Gefühl und perfekte Sauberkeit ohne jegliche Anstrengung.

ZAAWANSOWANE ROZWIĄZANIA I TECHNOLOGIE

Toalety myjące MEISSEN KERAMIK są wyposażone w technicznie zaawansowane systemy podnoszące jakość codziennego życia. Dzięki różnorodnym funkcjom mycia zawsze będziesz czuć się świeżo. Rozwiązania służące higienie dadzą Ci pewność perfekcyjnej czystości toalety. Dodatkowe funkcje podniosą codzienny komfort użytkowania.

Toalety myjące MEISSEN KERAMIK odświeżają i gwarantują idealną czystość bez dodatkowego wysiłku.

Meissen Keramik

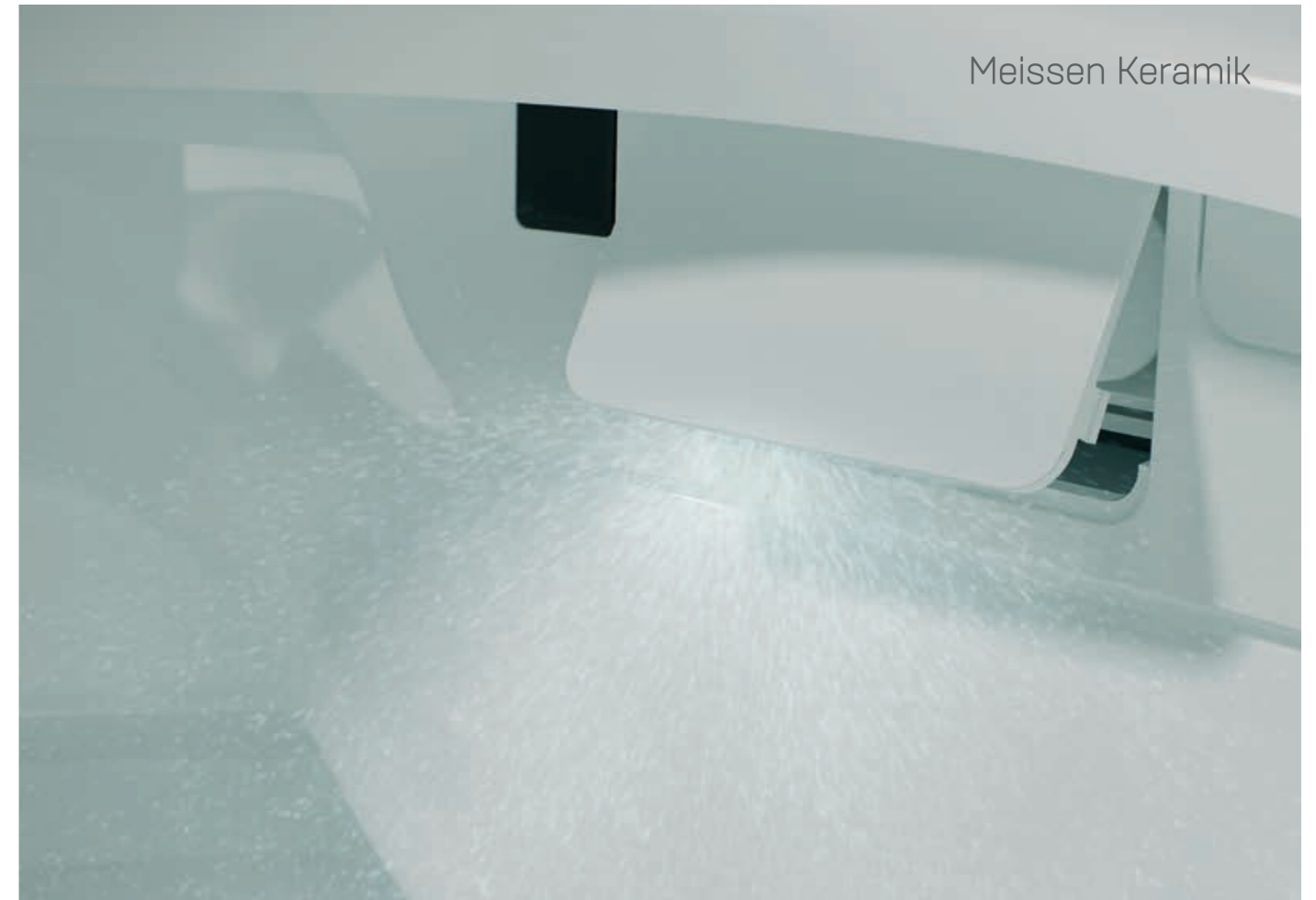

WASCHFUNKTIONEN

FUNKCJE MYCIA

WASCHFUNKTIONEN

FUNKCJE MYCIA

WASCH- FUNKTIONEN

Die fortgeschrittene Technologie macht es möglich: die Waschfunktionen der Dusch-WCs von MEISSEN KERAMIK können an individuelle Bedürfnisse angepasst werden: Standardreinigung oder Damenhygiene, oszillierende oder pulsierende Reinigung, Wasserdruck- und Temperaturregelung oder Einstellung der Düsenposition. Die Funktionen der Dusch-WCs können so eingestellt werden, dass sie stets maximalen Komfort und Frische garantieren.

Die persönlichen Einstellungen (für maximal 2 Personen) lassen sich über die App* oder mit der Fernbedienung** speichern und mit einem einzigen Klick aktivieren.

FUNKCJE MYCIA TOALET

Dzięki zaawansowanym technologiom funkcje myjące toalet MEISSEN KERAMIK możesz dostosować do swoich indywidualnych preferencji. Wybierz mycie standardowe lub żeńskie, oscylacyjne lub pulsacyjne, dostosuj ciśnienie i temperaturę strumienia wody i powietrza czy długość dyszy.

Możesz skonfigurować funkcje swojej toalety myjącej tak, by mieć maksymalne poczucie komfortu i świeżości. Spersonalizowane ustawienia dla siebie i jeszcze jednej osoby zapiszesz w aplikacji mobilnej* lub na pilocie** i uruchomisz jednym kliknięciem.

* GENERA Ultimate.
** GENERA Comfort.



Meissen Keramik



WASCHFUNKTIONEN

FUNKCJE MYCIA

WASCH -MODUS -ANPASSUNG

Je nach Bedarf ist Standardreinigung oder Damenhygiene möglich. Ganz gleich, welche Funktion man wählt, Eines ist sicher: für Sauberkeit und Frische ist gesorgt.

DOSTOSUJ TRYB MYCIA

W zależności od potrzeby możesz skorzystać z mycia standardowego lub mycia żeńskiego. Każda z funkcji daje pożądany efekt komfortowej czystości i świeżości.

Meissen Keramik



STANDARDREINIGUNG MYCIE STANDARDOWE

Der Wasserstrahl tritt aus der hinteren Öffnung der Waschdüse aus. Strumień wody wypływa z tylnego otworu dyszy myjącej.

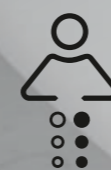

DAMENHYGIENE MYCIE ŻEŃSKIE

Der Wasserstrahl tritt aus der vorderen Öffnung der Waschdüse aus und ist etwas nach vorne gerichtet. Strumień wody wypływa z przedniego otworu dyszy myjącej i jest skierowany bardziej do przodu.

WASCHFUNKTIONEN

FUNKCJE MYCIA

ZUSÄTZLICHE
WASCHFUNKTIONEN

Zusätzliche Waschfunktionen erlauben es, die Dusch-WCs der MEISSEN KERAMIK noch besser an die individuellen Bedürfnisse abzustimmen und somit für höheren Komfort zu sorgen.

- Oszillierende Reinigung
Die Düse bewegt sich in einer oszillierenden Bewegung hin und her und reinigt einen größeren Körperbereich.
- Pulsierende Reinigung
Während des Waschvorgangs tritt das Wasser mit unterschiedlichem Druck aus der Düse aus. Diese Funktion wird auch als Massagefunktion bezeichnet.
- Wassertemperaturregelung
Die Temperatur des Wassers kann von 32 bis 40°C nach Belieben eingestellt werden.
- Einstellung der Düsenposition
Die Länge der Waschdüse (5 Positionen) kann an den individuellen Körperbau angepasst werden.
- Wasserdruckregelung
Die Stärke des Wasserstrahls ist in 5 Stufen verstellbar.
- Trocknungstemperaturregelung
Auch die Temperatur der Trocknungsluft kann man – ähnlich wie beim Wasser – einstellen.



OSZILLIERENDE REINIGUNG
MYCIE OSCYLACYJNE

PULSIERENDE REINIGUNG
MYCIE PULSACYJNE

WASSTEMPERATURREGELUNG
REGULACJA TEMPERATURY WODY

DODATKOWE
FUNKCJE MYCIA

Dzięki dodatkowym funkcjom mycia korzystanie z toalet myjących MEISSEN KERAMIK jest jeszcze lepiej dopasowane do Twoich indywidualnych potrzeb i jeszcze przyjemniejsze.

- Mycie oscylacyjne
Dysza porusza się oscylacyjnie do przodu i do tyłu, obmywając większą część ciała.
- Mycie pulsacyjne
Podczas mycia woda wypływa z dyszy ze zmiennym ciśnieniem. Funkcja ta nazywana jest również funkcją masażu.
- Regulacja temperatury wody
Temperaturę wody myjącej można ustawić wg upodobań w zakresie 32–40 st. C.
- Regulacja wysunięcia dyszy
Długość dyszy myjącej (5 pozycji) można dopasować do budowy ciała.
- Regulacja ciśnienia wody
Siła strumienia wody może być wybierana na 5-stopniowej skali.
- Suszenie z regulacją temperatury
Podobnie jak temperaturę wody, można również ustawić temperaturę suszącego powietrza.



EINSTELLUNG DER DÜSENPOSITION
REGULACJA WYSUNIĘCIA DYSZY

WASSERDRUCKREGELUNG
REGULACJA CIŚNIENIA WODY

TROCKNEN
SUSZENIE

HYGIENEFUNKTIONEN

FUNKCJE HIGIENY

HYGIENEFUNKTIONEN

FUNKCJE HIGIENY

HÖCHSTE HYGIENE- STANDARDS

Ein perfektes WC zeichnet sich durch hohen Komfort und Hygiene aus. Die Dusch-WCs der MEISSEN KERAMIK erfüllen diese Anforderungen in höchstem Maße, nicht zuletzt durch ihre hohen Hygienestandards. Die eingesetzten, technischen Lösungen sorgen dafür, dass die Reinigung des WCs ein wahres Kinderspiel ist.

WYSOKI STANDARD HIGIENY

Perfekcyjna toaleta to taka, która daje wygodę, pewność higieny i poczucie komfortu. Toalety myjące MEISSEN KERAMIK spełniają te wymagania w najwyższym stopniu także dzięki podwyższonym standardom higieny. Zastosowane technologie sprawiają, że utrzymanie łazienki w nieskazitelnej czystości jest łatwiejsze.



Meissen Keramik



HYGIENEFUNKTIONEN

FUNKCJE HIGIENY

SPÜLRANDLOSE TECHNOLOGIE ClearZone

Bei herkömmlichen WCs sammeln sich unter dem Spülrand die meisten Keime und Schmutz an. Die Dusch-WCs der MEISSEN KERAMIK haben keinen Spülrand und somit auch keine schwer zugänglichen Stellen, daher wird das WC im Inneren noch gründlicher gereinigt. Die Reinigung des WCs war noch nie so einfach wie jetzt.

TECHNOLOGIA BEZKOŁNIERZOWA ClearZone

Pod kołnierzem tradycyjnych misek toaletowych gromadzi się najwięcej brudu i zarazków. Brak takiego kołnierza w toaletach myjących MEISSEN KERAMIK sprawia, że nie ma miejsc trudno dostępnych, dzięki czemu wnętrze misy jest jeszcze dokładniej obmywane. Utrzymanie toalety w czystości jest prostsze niż kiedykolwiek wcześniej.

Meissen Keramik



CLEAR **zone**



SPÜLRANDLOSE TECHNOLOGIE
TECHNOLOGIA BEZKOŁNIERZOWA

HYGIENEFUNKTIONEN

FUNKCJE HIGIENY

FreshZone

Ein Element des Vorwandlelements, welches speziell auf die Dusch-WCs abgestimmt ist und zusätzliche Hygiene mit jeder Spülung versichert, ist der leicht zugängliche Tabeinwurfschacht.

Das Spülwasser löst kleine Bestandteile des WC-Tabs, der unangenehme Gerüche neutralisiert, für einen angenehmen Duft sorgt und die Bildung von Urinstein auf der Keramik verhindert.

FreshZone ist die perfekte Ergänzung der ClearZone-Technologie – WC-Duftsteine können auch bei spülrandlosen WCs problemlos verwendet werden.

FreshZone

Elementem zestawu podtynkowego, dedykowanego do toalety myjącej, dodatkowo zapewniającym higienę przy każdym spłukaniu, jest łatwo dostępny koszyczek na kostkę WC.

Opłukiwana wodą kostka rozpuszcza się stopniowo, neutralizuje nieprzyjemne zapachy, zapewnia świeżość i czystość oraz ułatwia utrzymanie higieny.

FreshZone to doskonałe uzupełnienie technologii ClearZone – brak tradycyjnego kołnierza misy nie wyklucza stosowania dodatkowych środków odświeżających toaletę.

FRESH zone



HYGIENEFUNKTIONEN

FUNKCJE HIGIENY

SilverZone

Bakterien, die sich auf WC-Oberflächen absetzen, machen das WC zu einem unhygienischen Ort, dazu kommen auch noch Reinigungsmittel, die sich negativ auf die Umwelt auswirken.

Die Dusch-WCs der MEISSEN KERAMIK verfügen über eine Glasur, die mit Silberionen versehen ist. Diese Technologie verhindert die Vermehrung von Bakterien auf der WC-Oberfläche um bis zu 99,8%. Nanopartikel sind sowohl für Sie und Ihre Familie als auch für die Umwelt unbedenklich.

SZKLIWO Z JONAMI SREBRA SilverZone

Namnażające się na powierzchni toalet bakterie zmniejszają higienę, a detergenty stosowane do ich czyszczenia wpływają negatywnie na środowisko naturalne.

W toaletach myjących MEISSEN KERAMIK miska ceramiczna jest pokryta szkliwem z jonami srebra. Ta technologia zapobiega namnażaniu się bakterii na powierzchni toalety, aż do 99,8%. Nanocząsteczki są bezpieczne zarówno dla Ciebie i Twojej rodziny, jak i dla środowiska.

Meissen Keramik



Die Glasur besteht aus keimtötenden Ionen, dh., dass diese nicht nur weggespült werden. Die antibakterielle Wirkung bleibt bis zu 25 Jahren erhalten.

Bakteriobójcze jony obecne są w szkliwie – dzięki temu nie zmywają się i gwarantują długotrwały efekt antybakteryjny, pozostając aktywnymi do 25 lat.



ANTIBAKTERIELLE GLASUR
SZKLIWO ANTYBAKTERYJNE

SILVER **zone**

HYGIENEFUNKTIONEN

FUNKCJE HIGIENY

VORSPRÜHEN

Wenn das WC vorher mit Wasser eingesprüht wird, kann man sichergehen, dass das Beckeninnere sauber ist und Rückstände nicht so schnell haften bleiben. Diese Funktion wird mit einem Infrarot-Sensor* automatisch vor jeder Benutzung der Toilette aktiviert.

PRE-SPRAYING*

Dzięki wstępnemu zraszaniu toalety wodą można mieć absolutną pewność, że wnętrze misy jest krystalicznie czyste, a późniejsze zmywanie nieczystości – łatwiejsze i skuteczniejsze. Przed każdym użyciem toalety funkcję uruchamia automatycznie czujnik podczerwieni.



Das vorgesprühte Becken ist eine zusätzliche Garantie für Sauberkeit und eine noch wirksamere Reinigung des WCs.

Zraszanie misy przed jej użyciem to dodatkowa gwarancja czystości i jeszcze skuteczniejsze mycie po skorzystaniu z toalety.



VORSPRÜHEN
WSTĘPNE ZRASZANIE CERAMIKI

* GENERA Ultimate.

HYGIENEFUNKTIONEN

FUNKCJE HIGIENY

WASCHDÜSE

Das Waschsystem ist ein wesentlicher Bestandteil der Dusch-WCs von MEISSEN KERAMIK.

Es hat viele Funktionen, wie zum Beispiel die Selbstreinigung der Düse, die somit ein Kinderspiel ist.

- Selbstreinigung der Düse
Die Düse wird vor und nach der Benutzung der Waschfunktionen unter fließendem Wasser gereinigt. Die Düse wird automatisch bei jedem Spülvorgang gereinigt.
- Manuelle Düsenreinigung
Die Düse kann auch manuell gereinigt werden, indem man die Düse rauszieht und den Düsenkopf entfernt.

DYSZA MYJĄCA

System myjący jest podstawowym elementem toalet myjących MEISSEN KERAMIK.

Wyposażony w wiele funkcji, pozwala na utrzymanie dyszy w doskonałej czystości.

- Samoczyszczenie dyszy
Dysza jest opłukiwana bieżącą wodą przed użyciem i po użyciu funkcji myjących toalety. Uruchamia się automatycznie przy każdym cyklu.
- Ręczne czyszczenie dyszy
Po wysunięciu dyszy na całą długość można ją dokładnie oczyścić. Możliwe jest też zdjęcie samej końcówki dyszy i jej manualne wyczyszczenie.



Sollte es erforderlich sein, kann man den Düsenkopf selbst austauschen. Dabei ist es nicht notwendig, den gesamten Waschsystemarm zu ersetzen.

W razie konieczności można wymienić samą końcówkę dyszy. Nie ma potrzeby wymiany całego ramienia systemu myjącego.

HYGIENEFUNKTIONEN

FUNKCJE HIGIENY

ENTKALKUNGS- SYSTEM

Waschsystemteile, die Kontakt mit Wasser haben, können entkalkt werden. Damit ist unabhängig von der Wasserqualität dafür gesorgt, dass das Dusch-WC von MEISSEN KERAMIK lange funktionstüchtig ist.

Wenn das Gerät entkalkt werden muss, erscheint eine Meldung auf dem Bedienfeld*.

Es genügt, wenn man die entsprechenden Stellen mit einem handelsüblichen Entkalker füllt und die Entkalkungsfunktion aktiviert**.

SYSTEM ODKAMIENIANIA

Elementy systemu myjącego toalet, które mają kontakt z wodą, można odkamieniać – dzięki temu, bez względu na to, jaką jakość wody masz w domu lub mieszkaniu, Twoja toaleta myjąca MEISSEN KERAMIK będzie działać bezawaryjnie przez wiele lat.

Jeśli urządzenie będzie potrzebowało odkamienienia, informacja o tym pojawi się na panelu sterującym*.

Wystarczy w odpowiednie miejsce wlać tradycyjny odkamieniacz i uruchomić funkcję odkamieniania**.

* GENERA Ultimate.

** GENERA Ultimate | GENERA Comfort.



KOMFORTFUNKTIONEN

FUNKCJE KOMFORTU

KOMFORTFUNKTIONEN

FUNKCJE KOMFORTU

TECHNISCHE LÖSUNGEN FÜR MEHR KOMFORT

Die Dusch-WCs von MEISSEN KERAMIK sind in Sachen Perfektion nicht zu übertreffen - sie sind mit folgenden Zusatzfunktionen ausgestattet: Infrarot-Sensor, Geruchsabsaugung und Nachtbeleuchtung. Alle Funktionen können über eine Fernbedienung bzw. eine mobile App gesteuert werden.

TECHNOLOGIE ZAPEWNIAJĄCE KOMFORT

Aby korzystanie z toalet myjących MEISSEN KERAMIK było jeszcze bardziej perfekcyjne, zostały one wyposażone w dodatkowe funkcje: czujnik podczerwieni, redukcję zapachów i nocne oświetlenie. Również tymi funkcjami, tak jak pozostałymi, można zarządzać za pomocą pilota lub aplikacji.

Meissen Keramik



KOMFORTFUNKTIONEN

FUNKCJE KOMFORTU

GERUCHSABS-
AUGUNG*

Während der WC-Benutzung wird die Luft im Inneren des WC-Beckens durch einen Filter abgesaugt und nach Außen abgeleitet.

Der Filter befindet sich an einer leicht zugänglichen Stelle auf der Rückseite des WCs, im Bedienfeld, so dass er leicht ausgetauscht werden kann.

REDUKCJA
ZAPACHÓW*

W trakcie korzystania z toalety myjącej powietrze z jej wnętrza jest odsysane, przepuszczone przez filtr i odświeżone wydmuchiwane na zewnątrz.

Filtr umieszczony jest w łatwo dostępnym miejscu w tylnej części toalety, w panelu sterującym, tak aby w prosty sposób można było go wymienić.



**GERUCHSABSAUGUNG
REDUKCJA ZAPACHÓW**

Durch die Geruchsabsaugung ist die Benutzung des WCs noch angenehmer.

Dzięki redukcji zapachów korzystanie z toalety jest jeszcze bardziej komfortowe.

* GENERA Ultimate.

KOMFORTFUNKTIONEN

FUNKCJE KOMFORTU

INFRAROT-SENSOR*

Der Infrarot-Sensor aktiviert den Waschvorgang nur dann, wenn das WC benutzt wird. Dadurch wird sichergestellt, dass das System nicht unnötig eingeschaltet wird.

CZUJNIK
PODCZERWIENI*

Dzięki czujnikowi podczerwieni cykl myjący uruchamia się tylko wtedy, kiedy korzystasz z toalety. To daje pewność, że system nie włączy się bez potrzeby.



INFRAROT-SENSOR
CZUJNIK PODCZERWIENI

* GENERA Ultimate.

KOMFORTFUNKTIONEN

FUNKCJE KOMFORTU

NACHTBELEUCH-
TUNG

Aus mit dem grellen Oberlicht im Bad,
wenn man das Dusch-WC nachts benutzen
möchte – mit der LED-Beleuchtung
am Dusch-WC von MEISSEN KERAMIK
findet man den Weg ganz von alleine*.

Die Beleuchtung kann über die Fernbedienung
oder die App eingeschaltet werden.

Ein Dämmerungssensor sorgt dafür, dass
das Licht nur dann eingeschaltet wird, wenn
die Umgebung des Dusch-WCs verdunkelt ist**.

NOCNE
OŚWIETLENIE

Jeśli chcesz skorzystać z toalety nocą,
nie musisz już zapalać oślepiającego światła
w łazience – delikatne diodowe podświetlenie
toalety myjącej MEISSEN KERAMIK pomoże Ci
trafić prosto do celu*.

Oświetlenie można włączyć za pomocą pilota
lub aplikacji. Czujnik zmierzchu sprawia,
że światło zapala się jedynie wtedy, kiedy
w otoczeniu toalety myjącej jest ciemno**.

* GENERA Ultimate | GENERA Comfort.
** GENERA Ultimate.

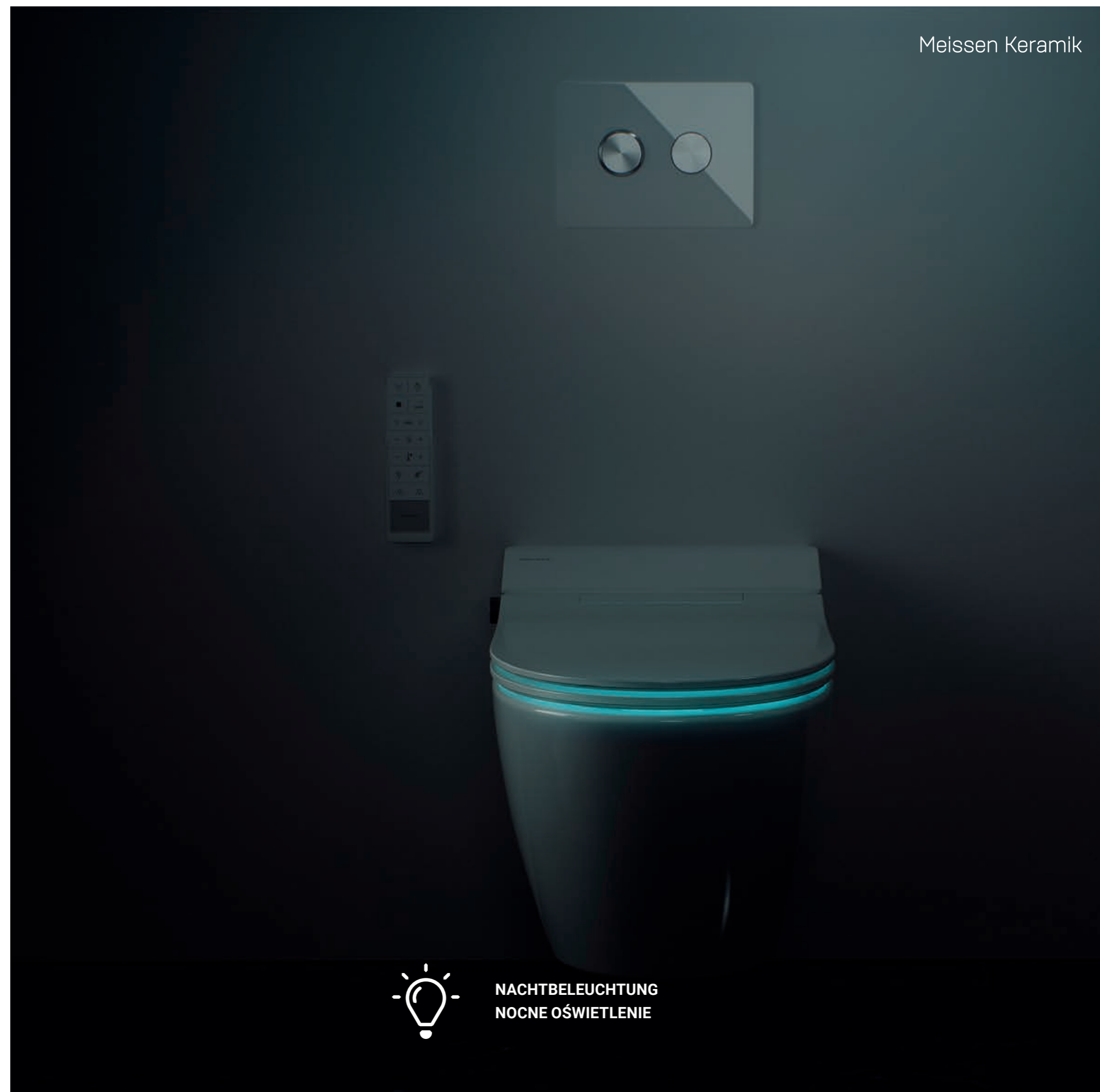

NACHTBELEUCHTUNG
NOCNE OŚWIETLENIE

KOMFORTFUNKTIONEN

FUNKCJE KOMFORTU

LEICHT ABNEHMBARER WC-SITZ MIT ABSENKAUTOMATIK

Der Deckel besteht aus robustem und kratzfestem Duroplast. Für eine schöne Optik, die man lange bewundern kann. Der WC-Sitz lässt sich schnell und einfach abnehmen: für eine leichtere Reinigung und bessere Hygiene. Die Absenkautomatik verhindert außerdem, dass der Deckel auf den WC-Sitz herunterfällt. Der Deckel schließt langsam und leise. Zusätzlich schützt er Kinder davor, sich ihre Finger einzuklemmen.

DESKA WOLNOOPADAJĄCA I ŁATWE WYPINANIE

Deska wykonana jest z duroplastu, bardzo trwałego materiału odpornego na zarysowania i uszkodzenia. Dzięki temu możemy się cieszyć jej estetyką przez długi czas. Funkcja łatwego wypinania pozwala zdjąć deskę w prosty i szybki sposób, co umożliwia czyszczenie ceramiki, a tym samym ułatwia utrzymanie higieny. System wolnego opadu eliminuje także ryzyko uderzenia deski w ceramikę. Deska opada cicho i chroni, zwłaszcza najmłodszych użytkowników, przed przytrzaśnięciem palców.



WC-SITZ
MIT ABSENKAUTOMATIK
DESKA WOLNOOPADAJĄCA



WC-SITZ LEICHT ABNEHMBAR
ŁATWE WYPINANIE DESKI

KOMFORTFUNKTIONEN

FUNKCJE KOMFORTU

VERDECKTE WAND- BEFESTIGUNG

Die Montageschrauben werden so platziert,
dass sie nicht sichtbar sind - ein weiterer klarer Vorteil.

Eine verdeckte Wandbefestigung hat großen Einfluss
auf die Optik des WCs.

SYSTEM UKRYTEGO MONTAŻU

Zaletą mis ceramicznych jest umiejscowienie
śrub montażowych tak, że są niewidoczne.

Zastosowanie w toaletach myjących systemu
ukrytego montażu podnosi walory estetyczne toalety.



VERDECKTE WANDBEFESTIGUNG
UKRYTY MONTAŻ

STEUERUNGSMÖGLICHKEITEN DER DUSCH-WC FUNKTIONEN

STEROWANIE FUNKCJAMI TOALETY MYJĄCEJ

STEUERFUNKTIONEN

STEROWANIE FUNKCJAMI

STEUERUNG NACH BELIEBEN

Die Dusch-WCs von MEISSEN KERAMIK lassen sich nach Belieben steuern – sei es mit der Fernbedienung, dem Smartphone oder mit Dreh- und Druckknöpfen. Sie entscheiden. Immer griffbereit. Typisch Smart Home.

STERUJ, JAK CI WYGODNIE

Pilot, smartfon lub pokrętko i przyciski – wybierz najwygodniejszy dla siebie sposób sterowania funkcjami toalety myjącej MEISSEN KERAMIK. Łatwo i zawsze w zasięgu ręki – jak przystało na inteligentny dom.

Meissen Keramik

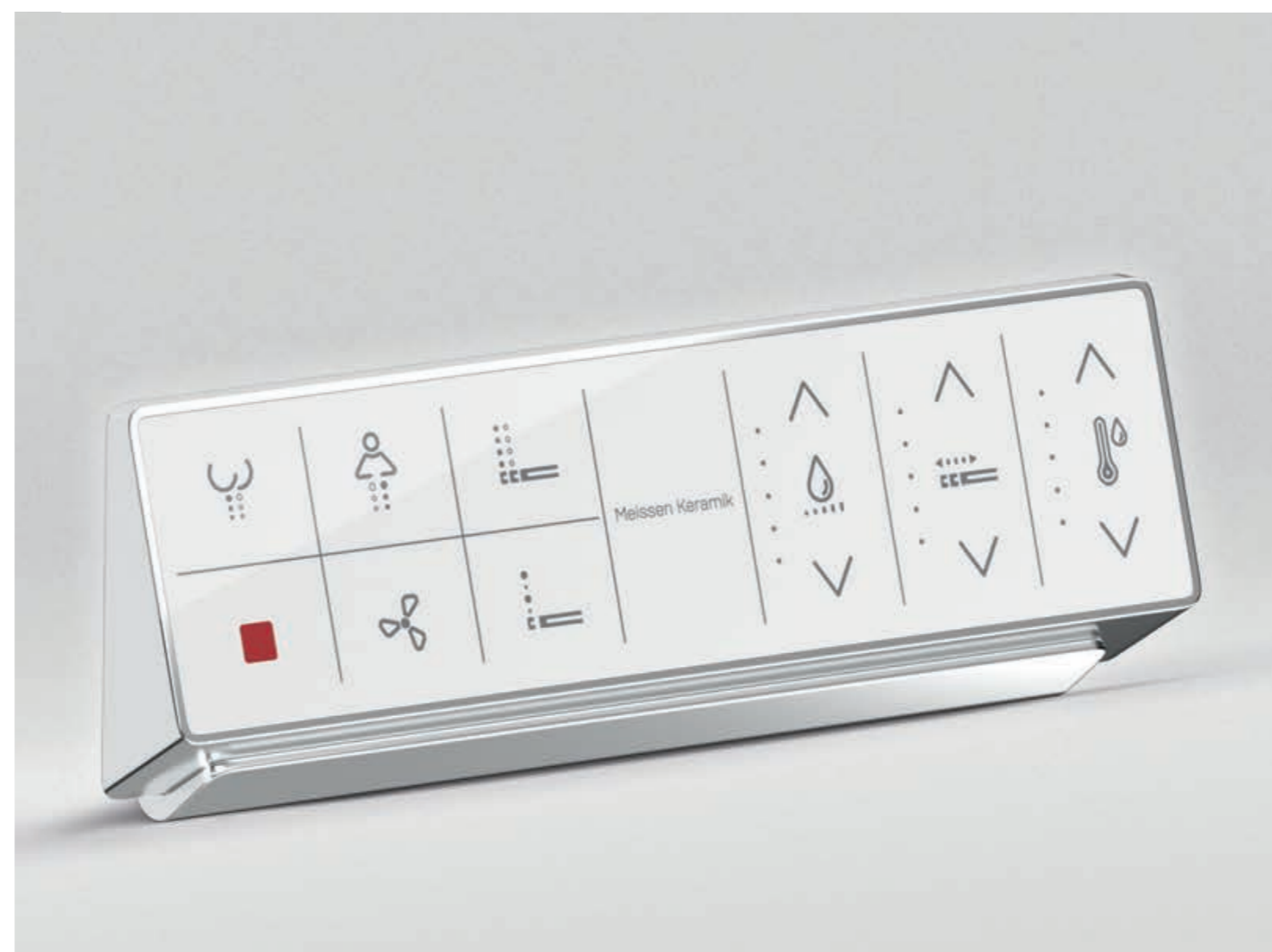

STEUERFUNKTIONEN

STEROWANIE FUNKCJAMI

SMARTPHONE-STEUERUNG

Das Dusch-WC kann man auch über eine App bedienen: einfach, bequem und intuitiv.

Hier können Sie Ihre persönlichen Einstellungen abspeichern, damit die Benutzung des WCs noch einfacher und komfortabler ist - genauso so, wie Sie es möchten.

Die App zum Download finden Sie bei Google Play, im Apple Store und auf meissen-keramik.com.



STEROWANIE SMARTFONEM

Równie wygodne i intuicyjne jest sterowanie toaletą myjącą za pomocą aplikacji mobilnej.

Możesz w niej zapisać swoje osobiste ustawienia, tak żeby korzystanie z toalety było jeszcze prostsze i bardziej komfortowe – dokładnie takie, jak lubisz.

Aplikację pobierzesz w Google Play, Apple Store i na stronie meissen-keramik.com.

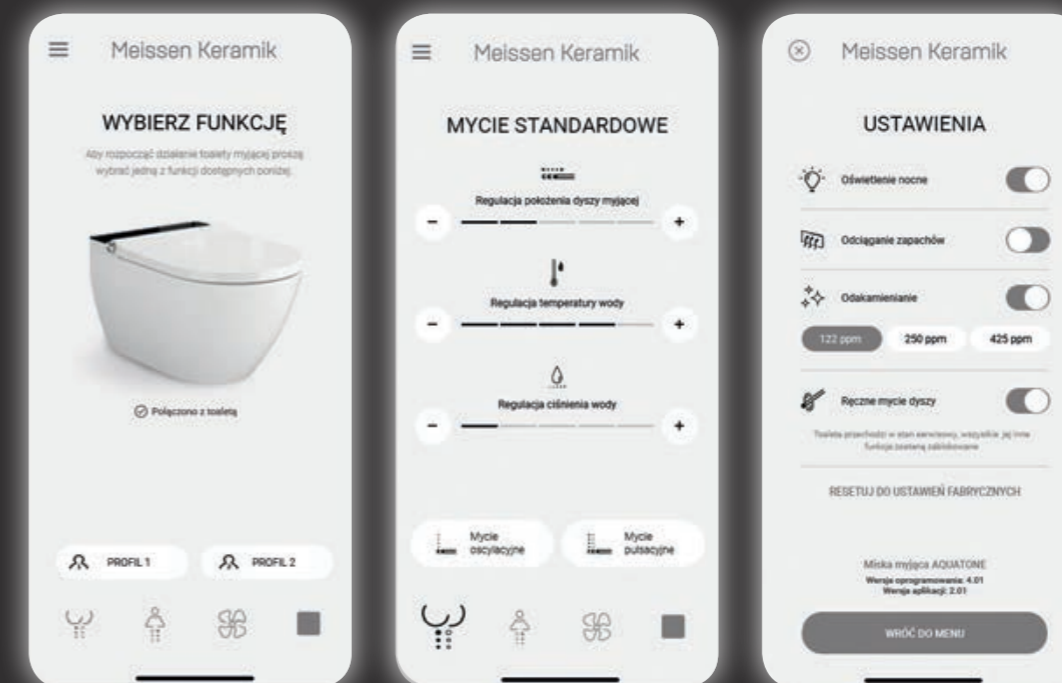

SMARTPHONE-STEUERUNG
STEROWANIE SMARTFONEM

STEUERFUNKTIONEN

STEROWANIE FUNKCJAMI

FERNBEDIENUNG

Alle verfügbaren Funktionen lassen sich einfach und bequem per Fernbedienung einstellen - auch während der WC-Benutzung. Die Funktionssymbole sind leicht verständlich. Die Fernbedienung kann direkt neben dem Dusch-WC, an der Wand befestigt werden, damit sie stets griffbereit ist.

STEROWANIE PILOTEM

W trakcie korzystania z toalety myjącej wszystkie dostępne funkcje w łatwy i poręczny sposób ustawisz pilotem. Ikony funkcji są proste i czytelne. Pilota możesz zamontować na ścianie w pobliżu toalety, tak abyś łatwo mógł po niego sięgnąć.



Fernbedienung
für das GENERA Comfort Dusch-WC
Pilot do toalety myjącej
GENERA Comfort

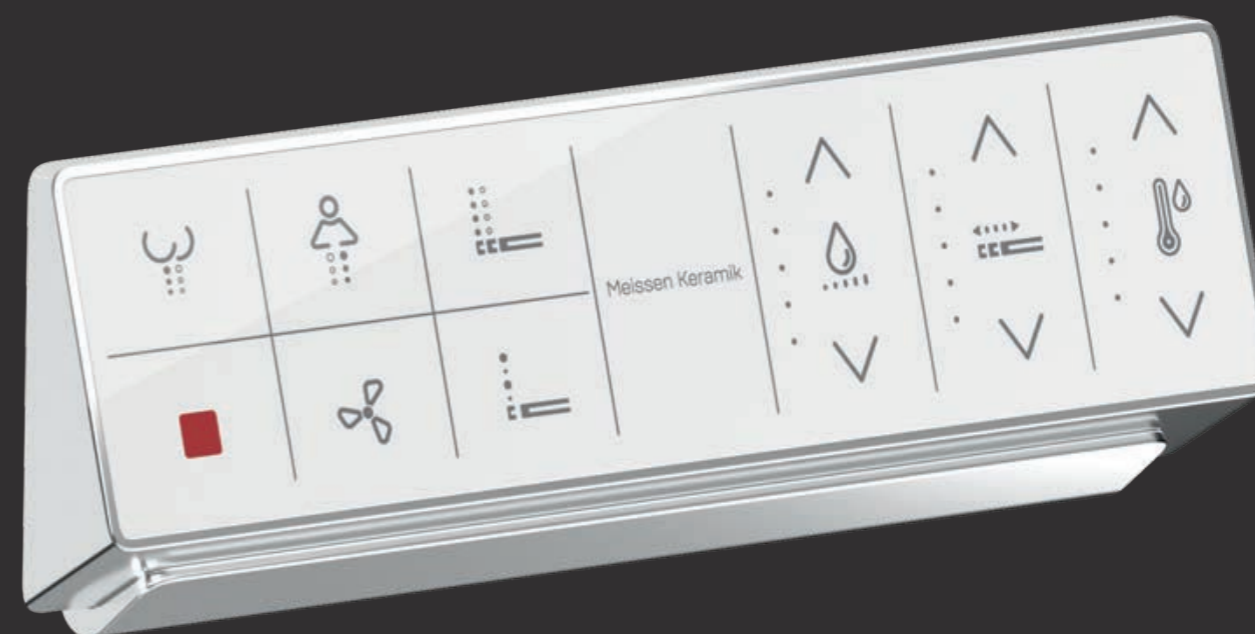

Fernbedienung
für das GENERA Ultimate Dusch-WC
Pilot do toalety myjącej
GENERA Ultimate



FERNSTEUERUNG
ZDALNE STEROWANIE PILOTEM

STEUERFUNKTIONEN
STEROWANIE FUNKCJAMI

FERNBEDIENUNG
STEROWANIE
PILOTEM

GENERA
Ultimate

-  STANDARDREINIGUNG
MYCIE STANDARDOWE
-  DAMENHYGIENE
MYCIE ŻEŃSKIE
-  OSZILLIERENDE REINIGUNG
MYCIE OSCYLACYJNE
-  PULSIERENDE REINIGUNG
MYCIE PULSACYJNE
-  STOPP
STOP
-  TROCKNEN
SUSZENIE
-  WASSERDRUCKREGELUNG
REGULACJA CIŚNIENIA WODY
-  EINSTELLUNG DER DÜSENPOSITION
REGULACJA WYSUNIĘCIA DYSZY
-  WASSERTEMPERATURREGELUNG
REGULACJA TEMPERATURY WODY
-  NACHTBELEUCHTUNG
NOCNE OŚWIETLENIE
-  MANUELLE REINIGUNG DER WASCHDÜSE
RĘCZNE MYCIE DYSZY
-  GERUCHSABSAUGUNG
REDUKCJA ZAPACHÓW



STEUERFUNKTIONEN
STEROWANIE FUNKCJAMI

FERNBEDIENUNG STEROWANIE PILOTEM

GENERA

Comfort

-  STANDARDREINIGUNG
MYCIE STANDARDOWE
-  DAMENHYGIENE
MYCIE ŻEŃSKIE
-  OSZILLIERENDE REINIGUNG
MYCIE OSCYLACYJNE
-  STOPP
STOP
-  WASSERDRUCKREGELUNG
REGULACJA CIŚNIENIA WODY
-  EINSTELLUNG DER DÜSENPOSITION
REGULACJA WYSUNIĘCIA DYSZY
-  WASSERTEMPERATURREGELUNG
REGULACJA TEMPERATURY WODY
-  NACHTBELEUCHTUNG
NOCNE OŚWIETLENIE
-  MANUELLE REINIGUNG DER WASCHDÜSE
RĘCZNE MYCIE DYSZY
-  PERSÖNLICHE EINSTELLUNGEN
USTAWIENIA PERSONALNE



STEUERFUNKTIONEN

STEROWANIE FUNKCJAMI

DREH- UND DRUCKKNOPFSTEUERUNG

Die sich rechts bzw. links** vom Dusch-WC befindenden Dreh- und Druckknöpfe sind ebenfalls leicht zu bedienen. Leichtes Antippen der Taste reicht aus, um die entsprechende Funktion zu aktivieren.

Dreht man leicht den Drehknopf, kann man Funktionen wie Wasserdruckregelung, Einstellung der Düsenposition und Trocknungstemperaturregelung einstellen.

Die dezent platzierten Dreh- und Druckknöpfe aus gebürstetem Edelstahl runden das gesamte Design der Dusch-WCs von MEISSEN KERAMIK optisch ab.

STEROWANIE POKRĘTŁEM I PRZYCISKAMI

Łatwe w obsłudze są też przyciski i pokrętło znajdujące się po prawej* lub prawej i lewej** stronie urządzenia. Wybrany przycisk uruchamia daną funkcję, gdy użytkownik lekko go naciśnie. Delikatnym przekręceniem pokrętła można regulować takie funkcje jak m.in. ciśnienie wody, położenie dyszy myjącej czy temperatura suszenia.

Dyskretnie umieszczone przyciski i pokrętło (wykonane ze stali szcztokowanej) są estetycznym uzupełnieniem funkcjonalności i designu toalet myjących MEISSEN KERAMIK.

* GENERA Ultimate | GENERA Comfort.
** GENERA Manual.



DREHKNOPFSTEUERUNG
STEROWANIE POKRĘTŁEM



DRUCKKNOPFSTEUERUNG
STEROWANIE PRZYCISKAMI

STEUERFUNKTIONEN

STEROWANIE FUNKCJAMI

FUNKTIONEN
DER DREHKNOPFSTEUERUNG

GENERA
Ultimate



EIN/AUS
ON/OFF



STANDARDREINIGUNG
MYCIE STANDARDOWE



DAMENHYGIENE
MYCIE ŻEŃSKIE

STANDARDREINIGUNG
MYCIE STANDARDOWE



WASSER-
DRUCKREGELUNG
UND EINSTELLUNG
DER DÜSENPOSITION
REGULACJA
CIŚNIENIA WODY
I POZYCJI
DYSZY MYJĄCEJ

STOPP
STOP

DAMENHYGIENE
MYCIE ŻEŃSKIE



WASSER-
DRUCKREGELUNG
UND EINSTELLUNG
DER DÜSENPOSITION
REGULACJA
CIŚNIENIA WODY
I POZYCJI
DYSZY MYJĄCEJ

STOPP
STOP

TROCKNEN
SUSZENIE



TROCKNUNG-
STEMPERATUR-
REGELUNG
REGULACJA
TEMPERATURY
SUSZENIA

STOPP
STOP

GENERA
Comfort



EIN/AUS
ON/OFF



STANDARDREINIGUNG
MYCIE STANDARDOWE



DAMENHYGIENE
MYCIE ŻEŃSKIE

STANDARDREINIGUNG
MYCIE STANDARDOWE



WASSER-
DRUCKREGELUNG
UND EINSTELLUNG
DER DÜSENPOSITION
REGULACJA
CIŚNIENIA WODY
I POZYCJI
DYSZY MYJĄCEJ

STOPP
STOP

DAMENHYGIENE
MYCIE ŻEŃSKIE



WASSER-
DRUCKREGELUNG
UND EINSTELLUNG
DER DÜSENPOSITION
REGULACJA
CIŚNIENIA WODY
I POZYCJI
DYSZY MYJĄCEJ

STOPP
STOP

GENERA
Manual

DREHKNOPF LINKS | LEWE POKRĘTŁO
WASSERTEMPERATURREGELUNG
REGULACJA TEMPERATURY WODY



DREHKNOPF RECHTS | PRAWE POKRĘTŁO
WASCHFUNKTIONEN EIN/AUS
WŁĄCZANIE/WYŁĄCZANIE FUNKCJI MYCIA



KOLLEKTIONEN

- 01 GENERA Ultimate Oval
- 02 GENERA Ultimate Square
- 03 GENERA Comfort Oval
- 04 GENERA Comfort Square
- 05 GENERA Manual

KOLEKCJA

GENERA

by Meissen Keramik



KOLLEKTIONEN

Die GENERA MEISSEN KERAMIK-Kollektionen umfassen sieben Dusch-WCs, die in zwei verschiedenen Formen und mit unterschiedlichen Funktionsprogrammen verfügbar sind. Ganz gleich, für welches Modell Sie sich entscheiden, bietet jedes WC das höchste Maß an Frische und Komfort. Die Dusch-WCs zeichnen sich durch ein liebevoll entworfenes Design aus, das sie in jedem Badezimmer in zeitloser Schönheit glänzen lässt. Das breite Angebot der MEISSEN KERAMIK GENERA-Kollektionen lässt keine Wünsche offen.

PREZENTACJA KOLEKCJI

Kolekcja GENERA marki MEISSEN KERAMIK oferuje siedem modeli toalet myjących w dwóch kształtach i z różnymi konfiguracjami funkcji. Każda z toalet zapewnia maksimum świeżości i komfortu. Dopracowany w najmniejszych szczegółach design sprawia, że jest perfekcyjnie elegancka i nadaje łazience ponadczasowy prestiż. Szeroki wybór toalet myjących z kolekcji GENERA marki MEISSEN KERAMIK zaspokoi nawet najbardziej wyrafinowane gusty i potrzeby.



GENERA

Ultimate



GENERA Ultimate Square

GENERA
Ultimate

Meissen Keramik



GENERA Ultimate Oval

GENERA

Ultimate

Die Dusch-WCs der Kollektion GENERA Ultimate gehören zu den technisch ausgereiftesten WCs der MEISSEN KERAMIK. Mit diesen Dusch-WCs gehen Sie auf Nummer sicher: hier stehen Ihnen alle erweiterten Wasch-, Hygiene- und zusätzliche Funktionen zur Verfügung. Sie entscheiden sich ebenfalls, welche Steuerung für Sie komfortabler ist: zur Wahl stehen die Fernbedienung, die App oder Dreh- und Druckknöpfe.

Alle Anschlüsselemente und Systeme sind entweder in der Keramik versteckt oder werden unter einem Panel – je nach Kundenwunsch in Schwarz oder Weiß erhältlich, montiert. Bei den WC-Becken haben Sie die Wahl: bevorzugen Sie oval Formen, ist das GENERA Ultimate Oval Dusch-WC das Richtige für Sie, fühlen Sie sich von rechteckigen Formen angesprochen, dann ist das GENERA Ultimate Square Dusch-WC die bessere Wahl. Die GENERA Ultimate Dusch-WCs sind weitaus mehr als eine perfekte Kombination von WC und Bidet.

Toalety myjące z kolekcji GENERA Ultimate to najbardziej zaawansowane technologicznie spośród wszystkich toalet MEISSEN KERAMIK. Wybierając toaletę z tej linii, zapewnisz sobie możliwość korzystania ze wszystkich zaawansowanych funkcji mycia, higieny oraz z funkcji dodatkowych. W tej wersji toalety myjącej możesz nimi sterować na wszystkie sposoby: za pomocą pilota, aplikacji lub pokrętła i przycisków.

Wszystkie instalacje i systemy są ukryte w ceramice albo przykryte szklanym panelem – czarnym lub białym, wg Twojego uznania. Możesz zdecydować się na misę w kształcie owalnym – GENERA Ultimate Oval, lub kwadratowym – GENERA Ultimate Square. Toalety myjące z linii GENERA Ultimate to więcej niż perfekcyjne połączenie toalety i bidetu.



Meissen Keramik

Technisch ausgereifte Funktionen und zeitloses Design mit ausgefeilten Details erfüllen auch die Wünsche deranspruchsvollsten Kunden.

Zaawansowane funkcje i ponadczasowa estetyka z dopracowanymi detalami zaspokoją potrzeby najbardziej wymagających użytkowników.



01

GENERA

Ultimate Oval

weisses Panel | biały panel

KATALOG-CODE
KOD KATALOGOWY**S701-513****DUSCH-WC WEISSES PANEL**
TOALETA MYJĄCA BIAŁY PANELABMESSUNGEN WC [CM]: BREITE x TIEFE x HÖHE
WYMIARY MISKI [CM]: SZER. x GL. x WYS.
37,0 x 59,5 x 36,0ABMESSUNGEN WC-SITZ [CM]: BREITE x TIEFE x HÖHE
WYMIARY DESKI [CM]: SZER. x GL. x WYS.
37,2 x 48,2 x 4,5SPÜLUNG
SPŁUKIWANIE
3/5 LMATERIAL WC-SITZ
MATERIAŁ (DESKA TOALETOWA)
DUROPLASTSTEUERUNG
STEROWANIE
FERNBEDIENUNG, KNOPF, DREH- UND DRUCKKNÖPFEN
PILOT, SMARTFON, POKRĘTŁO I PRZYCISKITECHNOLOGIE
TECHNOLOGIACLEAR **zone**SILVER **zone****10****JAHRE** | **LAT**
GARANTIE | GWARANCJI
AUF KERAMIK | NA CERAMIKĘ**3*****JAHRE** | **LATA**
GARANTIE | GWARANCJI
AUF DAS | NA SYSTEM
WASCHSYSTEM | MYJĄCY**3*****JAHRE** | **LATA**
GARANTIE | GWARANCJI
AUF DEN WC-SITZ | NA DESKĘ* Die Grundgarantiezeit beträgt 2 Jahre. Die Garantie kann auf 3 Jahre verlängert werden, indem das Produkt auf www.meissen-keramik.com oder über die mobile App registriert wird.
* Podstawowy okres gwarancji to 2 lata. Gwarancję można wydłużyć do 3 lat poprzez rejestrację produktu na www.meissen-keramik.com lub w aplikacji mobilnej.

01







GENERA

Ultimate Oval



Meissen Keramik

WASCHFUNKTIONEN FUNKCJE MYCIA

-  STANDARDREINIGUNG
MYCIE STANDARDOWE
-  DAMENHYGIENE
MYCIE ŻEŃSKIE
-  OSZILLIERENDE REINIGUNG
MYCIE OSCYLACYJNE
-  PULSIERENDE REINIGUNG
MYCIE PULSACYJNE
-  EINSTELLUNG DER DÜSENPOSITION
REGULACJA WYSUNIĘCIA DYSZY
-  WASSERTEMPERATURREGELUNG
REGULACJA TEMPERATURY WODY
-  WASSERDRUCKREGELUNG
REGULACJA CIŚNIENIA WODY

ZUSÄTZLICHE WASCHFUNKTIONEN DODATKOWE FUNKCJE

-  NACHTBELEUCHTUNG
NOCNE OŚWIETLENIE
-  MANUELLE REINIGUNG DER WASCHDÜSE
RĘCZNE MYCIE DYSZY
-  VERDECKTE WANDBEFESTIGUNG
UKRYTY MONTAŻ
-  ENTKALKUNGSSYSTEM
SYSTEM ODKAMIENIANIA
-  WC-SITZ MIT ABSENKAUTOMATIK
DESKA WOLNOOPADAJĄCA
-  WC-SITZ LEICHT ABNEHMBAR
ŁATWE WYPINANIE DESKI
-  GERUCHSABSAUGUNG
REDUKCJA ZAPACHÓW
-  TROCKNEN
SUSZENIE

TECHNISCHE ZEICHNUNGEN | RYSUNKI TECHNICZNE

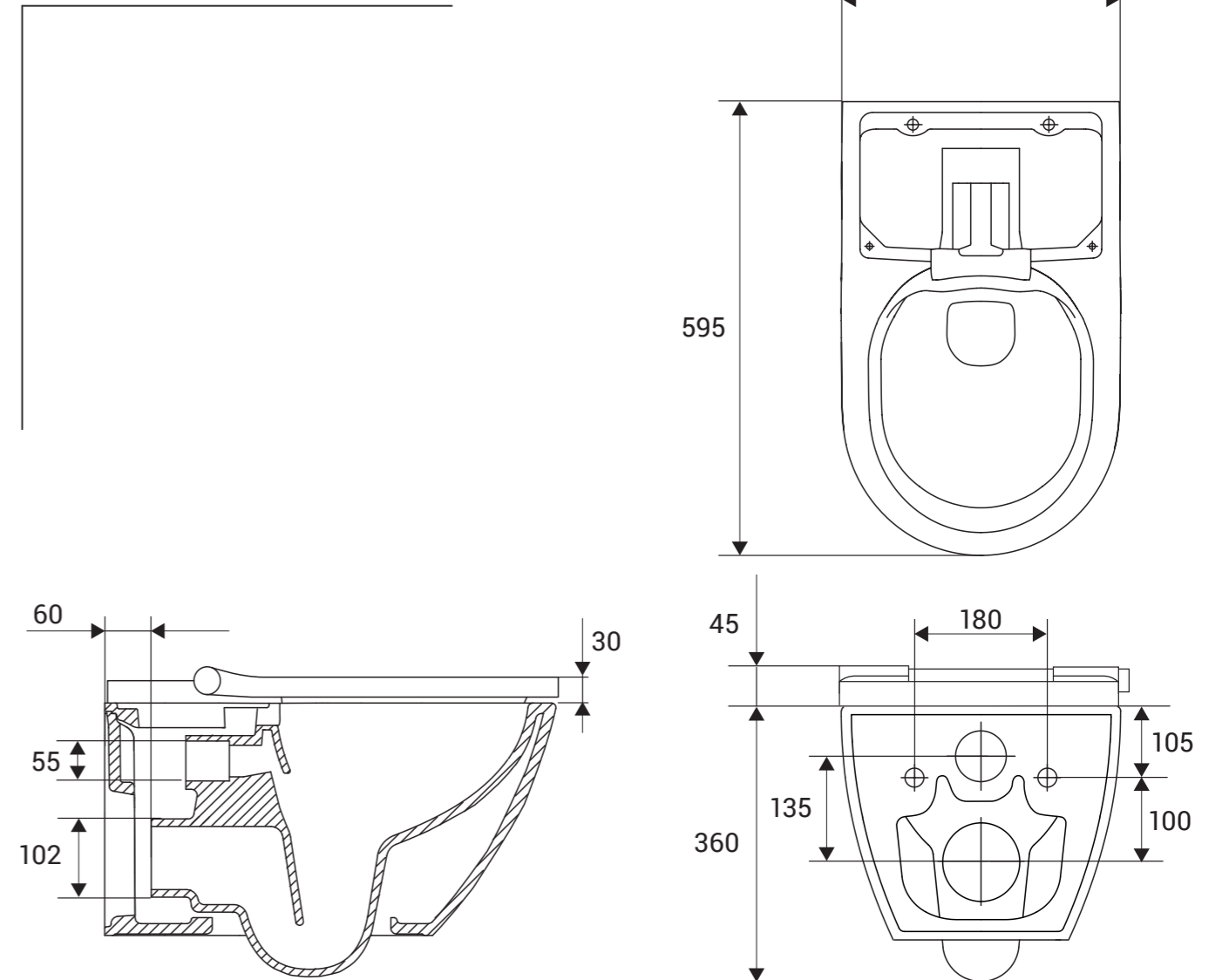

01

GENERA

Ultimate Oval

schwarzes Panel | czarny panel

KATALOG-CODE
KOD KATALOGOWY**S701-514****DUSCH-WC SCHWARZES PANEL**
TOALETA MYJĄCA CZARNY PANELABMESSUNGEN WC [CM]: BREITE x TIEFE x HÖHE
WYMIARY MISKI [CM]: SZER. x GL. x WYS.
37,0 x 59,5 x 36,0ABMESSUNGEN WC-SITZ [CM]: BREITE x TIEFE x HÖHE
WYMIARY DESKI [CM]: SZER. x GL. x WYS.
37,2 x 48,2 x 4,5SPÜLUNG
SPŁUKIWANIE
3/5 LMATERIAL WC-SITZ
MATERIAŁ (DESKA TOALETOWA)
DUROPLASTSTEUERUNG
STEROWANIE
FERNBEDIENUNG, KNOPF, DREH- UND DRUCKKNÖPFEN
PILOT, SMARTFON, POKRĘTŁO I PRZYCISKITECHNOLOGIE
TECHNOLOGIACLEAR **zone**SILVER **zone****10****JAHRE** | **LAT**
GARANTIE | GWARANCJI
AUF KERAMIK | NA CERAMIKĘ**3*****JAHRE** | **LATA**
GARANTIE | GWARANCJI
AUF DAS | NA SYSTEM
WASCHSYSTEM | MYJĄCY**3*****JAHRE** | **LATA**
GARANTIE | GWARANCJI
AUF DEN WC-SITZ | NA DESKĘ* Die Grundgarantiezeit beträgt 2 Jahre. Die Garantie kann auf 3 Jahre verlängert werden, indem das Produkt auf www.meissen-keramik.com oder über die mobile App registriert wird.
* Podstawowy okres gwarancji to 2 lata. Gwarancję można wydłużyć do 3 lat poprzez rejestrację produktu na www.meissen-keramik.com lub w aplikacji mobilnej.

01





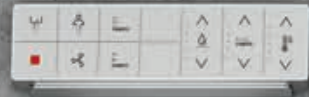

GENERA

Ultimate Oval



Meissen Keramik

WASCHFUNKTIONEN FUNKCJE MYCIA

-  STANDARDREINIGUNG
MYCIE STANDARDOWE
-  DAMENHYGIENE
MYCIE ŻEŃSKIE
-  OSZILLIERENDE REINIGUNG
MYCIE OSCYLACYJNE
-  PULSIERENDE REINIGUNG
MYCIE PULSACYJNE
-  EINSTELLUNG DER DÜSENPOSITION
REGULACJA WYSUNIĘCIA DYSZY
-  WASSERTEMPERATURREGELUNG
REGULACJA TEMPERATURY WODY
-  WASSERDRUCKREGELUNG
REGULACJA CIŚNIENIA WODY

ZUSÄTZLICHE WASCHFUNKTIONEN DODATKOWE FUNKCJE

-  NACHTBELEUCHTUNG
NOCNE OŚWIETLENIE
-  MANUELLE REINIGUNG DER WASCHDÜSE
RĘCZNE MYCIE DYSZY
-  VERDECKTE WANDBEFESTIGUNG
UKRYTY MONTAŻ
-  ENTKALKUNGSSYSTEM
SYSTEM ODKAMIENIANIA
-  WC-SITZ MIT ABSENKAUTOMATIK
DESKA WOLNOOPADAJĄCA
-  WC-SITZ LEICHT ABNEHMBAR
ŁATWE WYPINANIE DESKI
-  GERUCHSABSAUGUNG
REDUKCJA ZAPACHÓW
-  TROCKNEN
SUSZENIE

TECHNISCHE ZEICHNUNGEN | RYSUNKI TECHNICZNE

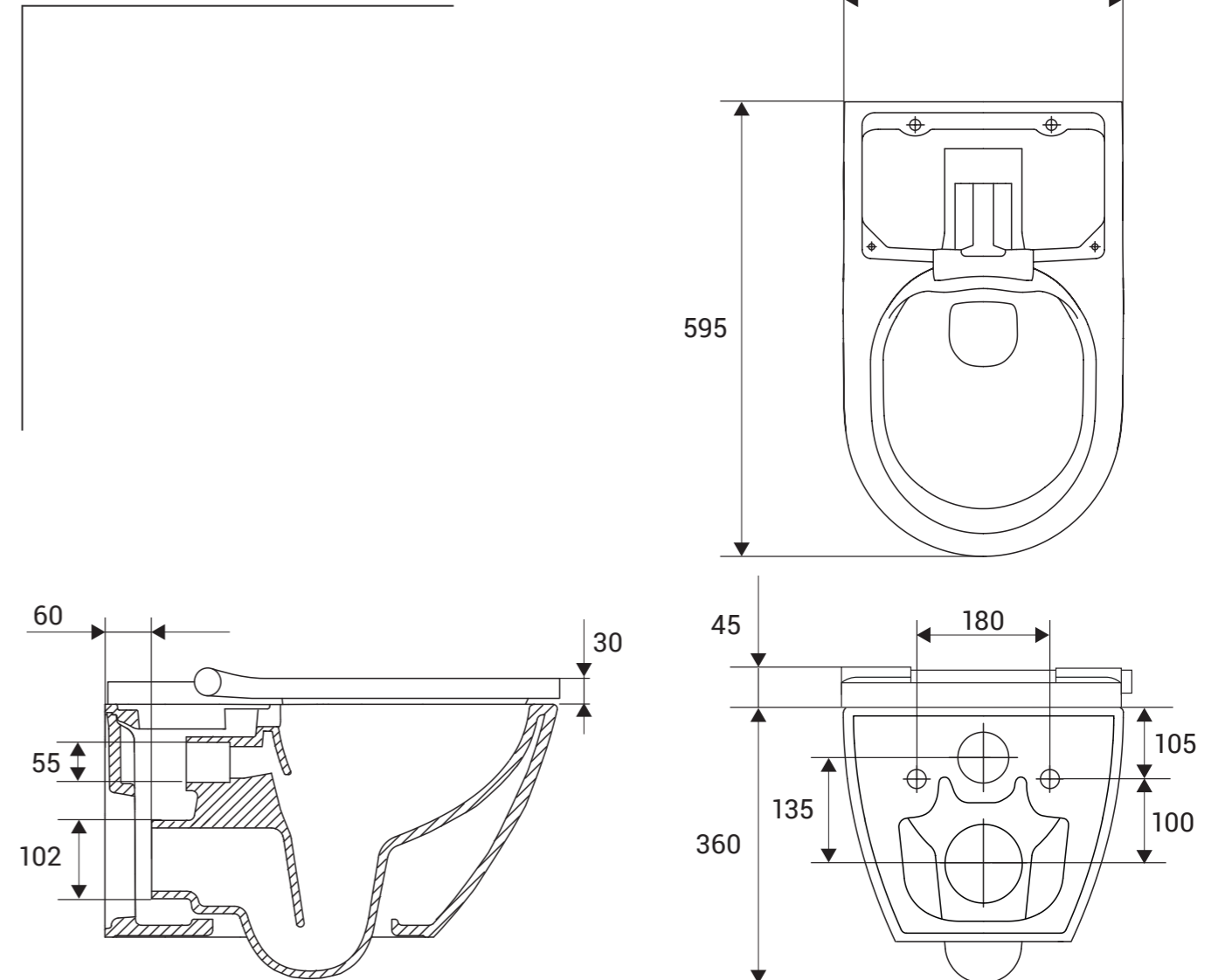

02

GENERA

Ultimate Square

weisses Panel | biały panel

KATALOG-CODE
KOD KATALOGOWY**S701-515****DUSCH-WC WEISSES PANEL**
TOALETA MYJĄCA BIAŁY PANELABMESSUNGEN WC [CM]: BREITE x TIEFE x HÖHE
WYMIARY MISKI [CM]: SZER. x GL. x WYS.
37,5 x 60,0 x 36,0ABMESSUNGEN WC-SITZ [CM]: BREITE x TIEFE x HÖHE
WYMIARY DESKI [CM]: SZER. x GL. x WYS.
37,4 x 48,6 x 4,5SPÜLUNG
SPŁUKIWANIE
3/5 LMATERIAL WC-SITZ
MATERIAŁ (DESKA TOALETOWA)
DUROPLASTSTEUERUNG
STEROWANIE
FERNBEDIENUNG, KNOPF, DREH- UND DRUCKKNÖPFEN
PILOT, SMARTFON, POKRĘTŁO I PRZYCISKITECHNOLOGIE
TECHNOLOGIACLEAR **zone**SILVER **zone****10****JAHRE** | **LAT**
GARANTIE | GWARANCJI
AUF KERAMIK | NA CERAMIKĘ**3*****JAHRE** | **LATA**
GARANTIE | GWARANCJI
AUF DAS | NA SYSTEM
WASCHSYSTEM | MYJĄCY**3*****JAHRE** | **LATA**
GARANTIE | GWARANCJI
AUF DEN WC-SITZ | NA DESKĘ* Die Grundgarantiezeit beträgt 2 Jahre. Die Garantie kann auf 3 Jahre verlängert werden, indem das Produkt auf www.meissen-keramik.com oder über die mobile App registriert wird.
* Podstawowy okres gwarancji to 2 lata. Gwarancję można wydłużyć do 3 lat poprzez rejestrację produktu na www.meissen-keramik.com lub w aplikacji mobilnej.

02







GENERA

Ultimate Square



Meissen Keramik

WASCHFUNKTIONEN FUNKCJE MYCIA

-  **STANDARDREINIGUNG**
MYCIE STANDARDOWE
-  **DAMENHYGIENE**
MYCIE ŻEŃSKIE
-  **OSZILLIERENDE REINIGUNG**
MYCIE OSCYLACYJNE
-  **PULSIERENDE REINIGUNG**
MYCIE PULSACYJNE
-  **EINSTELLUNG DER DÜSENPOSITION**
REGULACJA WYSUNIĘCIA DYSZY
-  **WASSETEMPERATURREGELUNG**
REGULACJA TEMPERATURY WODY
-  **WASSERDRUCKREGELUNG**
REGULACJA CIŚNIENIA WODY

ZUSÄTZLICHE WASCHFUNKTIONEN DODATKOWE FUNKCJE

-  **NACHTBELEUCHTUNG**
NOCNE OŚWIETLENIE
-  **MANUELLE REINIGUNG DER WASCHDÜSE**
RĘCZNE MYCIE DYSZY
-  **VERDECKTE WANDBEFESTIGUNG**
UKRYTY MONTAŻ
-  **ENTKALKUNGSSYSTEM**
SYSTEM ODKAMIENIANIA
-  **WC-SITZ MIT ABSENKAUTOMATIK**
DESKA WOLNOOPADAJĄCA
-  **WC-SITZ LEICHT ABNEHMBAR**
ŁATWE WYPINANIE DESKI
-  **GERUCHSABSAUGUNG**
REDUKCJA ZAPACHÓW
-  **TROCKNEN**
SUSZENIE

TECHNISCHE ZEICHNUNGEN | RYSUNKI TECHNICZNE

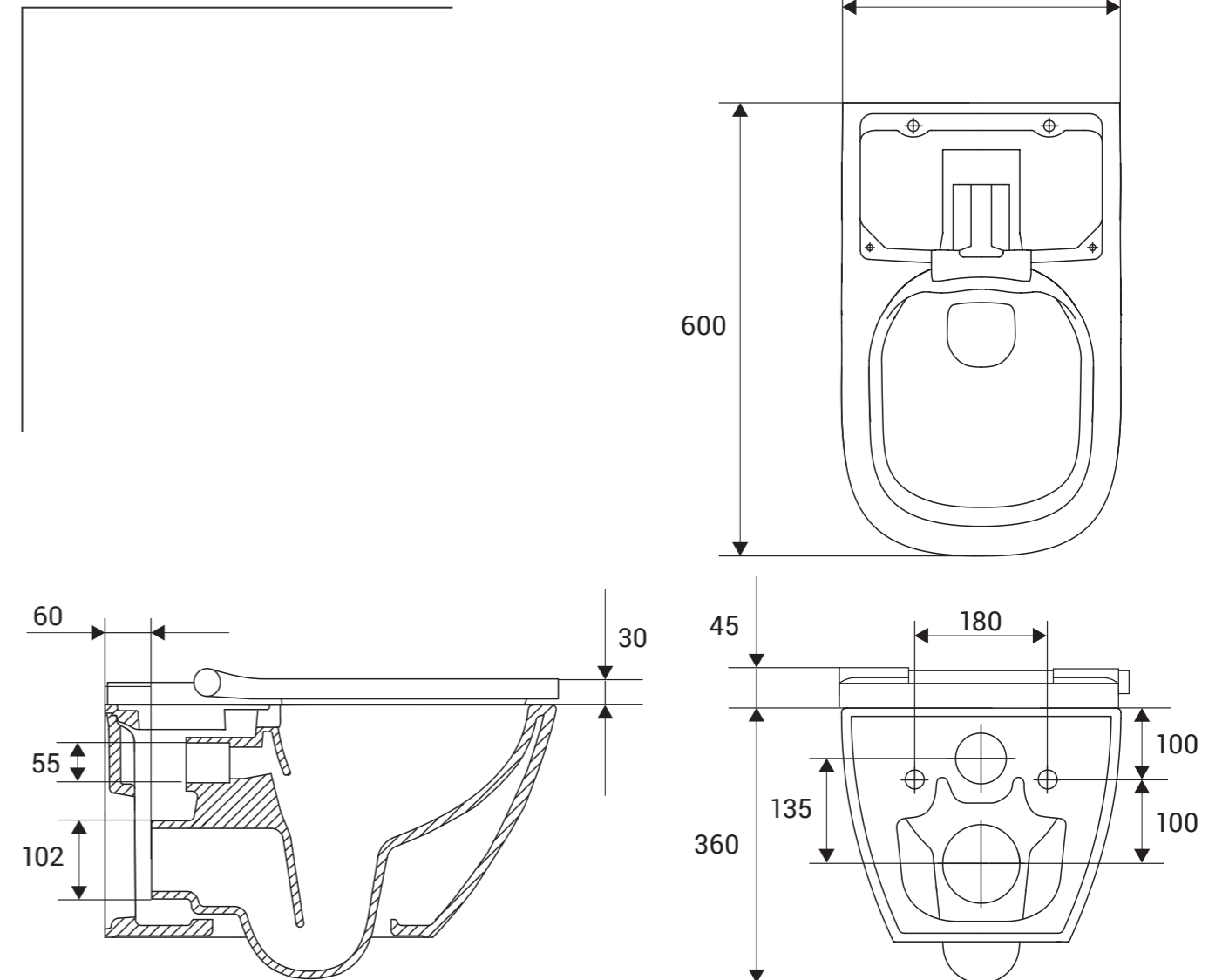

02

GENERA

Ultimate Square

schwarzes Panel | czarny panel

KATALOG-CODE
KOD KATALOGOWY**S701-516****DUSCH-WC SCHWARZES PANEL**
TOALETA MYJĄCA CZARNY PANELABMESSUNGEN WC [CM]: BREITE x TIEFE x HÖHE
WYMIARY MISKI [CM]: SZER. x GL. x WYS.
37,5 x 60,0 x 36,0ABMESSUNGEN WC-SITZ [CM]: BREITE x TIEFE x HÖHE
WYMIARY DESKI [CM]: SZER. x GL. x WYS.
37,4 x 48,6 x 4,5SPÜLUNG
SPŁUKIWANIE
3/5 LMATERIAL WC-SITZ
MATERIAŁ (DESKA TOALETOWA)
DUROPLASTSTEUERUNG
STEROWANIE
FERNBEDIENUNG, KNOPF, DREH- UND DRUCKKNÖPFEN
PILOT, SMARTFON, POKRĘTŁO I PRZYCISKITECHNOLOGIE
TECHNOLOGIACLEAR **zo**
neSILVER **zo**
ne**10****JAHRE | LAT**
GARANTIE | GWARANCJI
AUF KERAMIK | NA CERAMIKĘ**3*****JAHRE | LATA**
GARANTIE | GWARANCJI
AUF DAS | NA SYSTEM
WASCHSYSTEM | MYJĄCY**3*****JAHRE | LATA**
GARANTIE | GWARANCJI
AUF DEN WC-SITZ | NA DESKĘ* Die Grundgarantiezeit beträgt 2 Jahre. Die Garantie kann auf 3 Jahre verlängert werden, indem das Produkt auf www.meissen-keramik.com oder über die mobile App registriert wird.
* Podstawowy okres gwarancji to 2 lata. Gwarancję można wydłużyć do 3 lat poprzez rejestrację produktu na www.meissen-keramik.com lub w aplikacji mobilnej.

02







GENERA

Ultimate Square



Meissen Keramik

WASCHFUNKTIONEN FUNKCJE MYCIA

-  STANDARDREINIGUNG
MYCIE STANDARDOWE
-  DAMENHYGIENE
MYCIE ŻEŃSKIE
-  OSZILLIERENDE REINIGUNG
MYCIE OSCYLACYJNE
-  PULSIERENDE REINIGUNG
MYCIE PULSACYJNE
-  EINSTELLUNG DER DÜSENPOSITION
REGULACJA WYSUNIĘCIA DYSZY
-  WASSERTEMPERATURREGELUNG
REGULACJA TEMPERATURY WODY
-  WASSERDRUCKREGELUNG
REGULACJA CIŚNIENIA WODY

ZUSÄTZLICHE WASCHFUNKTIONEN DODATKOWE FUNKCJE

-  NACHTBELEUCHTUNG
NOCNE OŚWIETLENIE
-  MANUELLE REINIGUNG DER WASCHDÜSE
RĘCZNE MYCIE DYSZY
-  VERDECKTE WANDBEFESTIGUNG
UKRYTY MONTAŻ
-  ENTKALKUNGSSYSTEM
SYSTEM ODKAMIENIANIA
-  WC-SITZ MIT ABSENKAUTOMATIK
DESKA WOLNOOPADAJĄCA
-  WC-SITZ LEICHT ABNEHMBAR
ŁATWE WYPINANIE DESKI
-  GERUCHSABSAUGUNG
REDUKCJA ZAPACHÓW
-  TROCKNEN
SUSZENIE

TECHNISCHE ZEICHNUNGEN | RYSUNKI TECHNICZNE

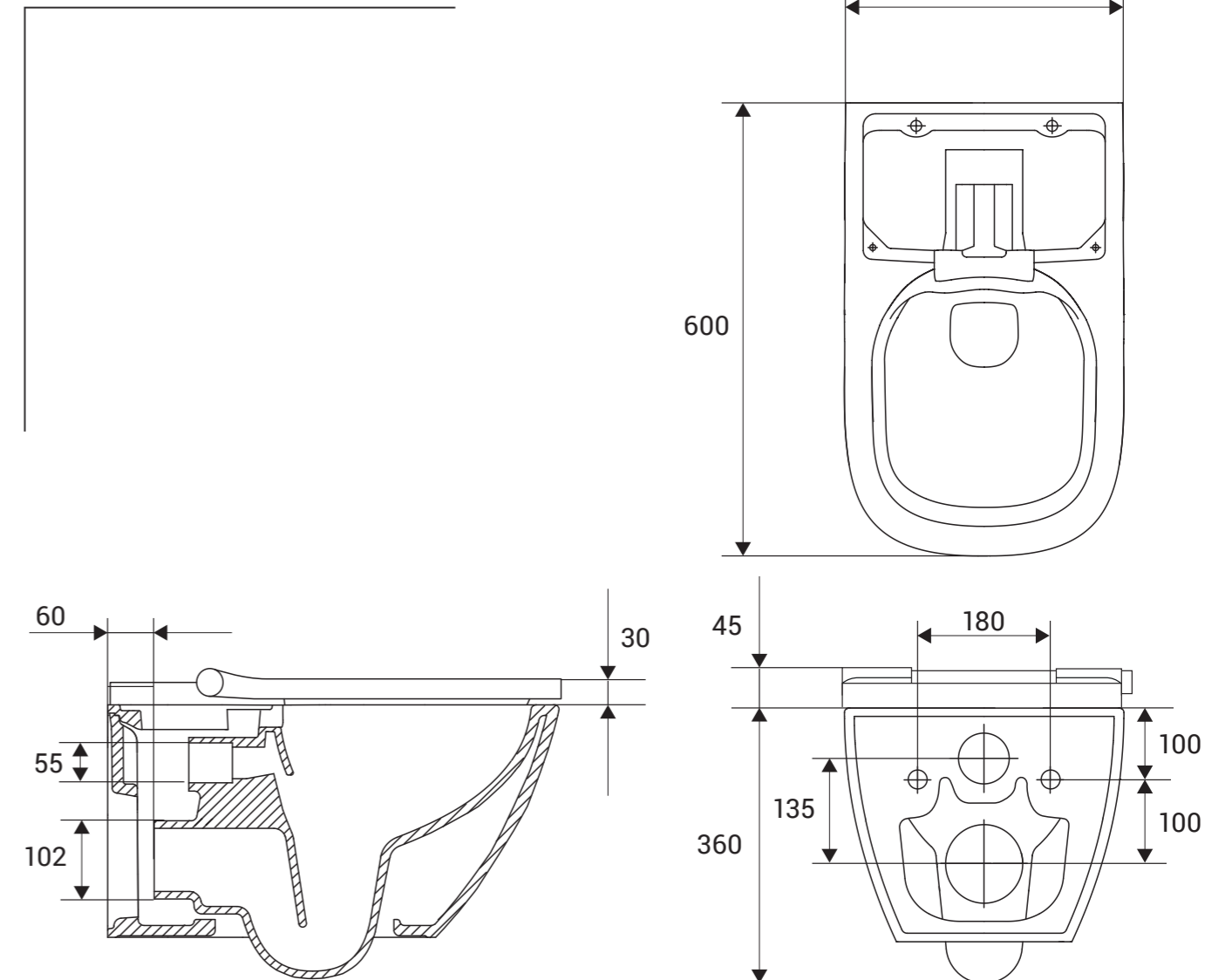

GENERA

Comfort



GENERA Comfort Square

GENERA

Comfort

Meissen Keramik



GENERA Comfort Oval

GENERA

Comfort

Die GENERA Comfort Dusch-WCs sind mit zahlreichen Wasch- und Hygienefunktionen ausgestattet und bringen die Kombination von WC und Bidet auf ein höheres Level. Die Funktionen der Dusch-WCs sorgen für höheren Komfort, ihr Design dagegen macht jedes Badezimmer zu einem wahren Blickfang.

Die GENERA Comfort Dusch-WCs haben viele Wasch- und Hygienefunktionen. Leicht abnehmbarer WC-Sitz mit Absenkautomatik und ein austauschbarer Düsenkopf gehören bei diesen WCs zur Standardausstattung. Sämtliche Funktionen lassen sich mit Hilfe einer Fernbedienung bzw. Dreh- und Druckknöpfen steuern. Anschlusselemente und Systeme sind in der Keramik und im Aufsatz versteckt. Die WCs sind in zwei Ausführungen (oval und rechteckig) erhältlich - GENERA Comfort Oval und GENERA Comfort Square.

Sauberkeit, Hygiene und Komfort. Diese drei Wörter spiegeln die GENERA Comfort Dusch-WCs am besten wieder. Bei diesem hochwertigen Design und den vollendeten Details kommen auch die anspruchsvollsten Kunden voll auf ihren Geschmack.

Toalety myjące z kolekcji GENERA Comfort, wyposażone w liczne funkcje mycia i higieny, w ponadstandardowy sposób łączą toaletę z bidetem. Ich funkcjonalność podnosi komfort użytkownika, a estetyka – prestiż łazienki.

W linii GENERA Comfort masz dostęp do wielu różnych funkcji mycia i higieny. Deska z łatwym wypinaniem i wymienna końcówka dyszy to elementy standardowego wyposażenia tej toalety. Wszystkimi funkcjami możesz sterować za pomocą pilota lub pokrętki i przycisków. Instalacje i systemy ukryte są w ceramice i bazie myjącej. Do wyboru jest misa w kształcie owalnym – GENERA Comfort Oval, lub kwadratowym – GENERA Comfort Square.

Toalety myjące z linii GENERA Comfort to gwarancja czystości, higieny i komfortu. Wysokiej klasy estetyka i dopracowane do perfekcji detale zadowolą najbardziej wysmakowane gusty.



Meissen Keramik

Die GENERA Comfort Dusch-WCs sind eine Kombination aus WC und Bidet. Sie garantieren das höchste Maß an Sauberkeit, Hygiene und Komfort und bestechen durch ihr hochwertiges Design und ansprechende Details.

Toalety myjące z linii GENERA Comfort to znacznie więcej niż toaleta i bidet w jednym – to gwarancja czystości, higieny i komfortu na najwyższym poziomie, w wysokiej klasy estetyce i dopracowanych do perfekcji detalach.



03

GENERA

Comfort Oval



KATALOG-CODE
KOD KATALOGOWY

S701-511

**DUSCH-WC
TOALETA MYJĄCA**

ABMESSUNGEN WC [CM]: BREITE x TIEFE x HÖHE
WYMIARY MISKI [CM]: SZER. x GL. x WYS.

36,0 x 54,0 x 36,0

ABMESSUNGEN WC-SITZ [CM]: BREITE x TIEFE x HÖHE
WYMIARY DESKI [CM]: SZER. x GL. x WYS.

36,1 x 43,6 x 4,9

SPÜLUNG
SPŁUKIWANIE
3/5 L

MATERIAL WC-SITZ
MATERIAŁ (DESKA TOALETOWA)
DUROPLAST

STEUERUNG
STEROWANIE
**FERNBEDIENUNG, DREH- UND DRUCKKNÖPFEN
PILOT, POKRĘTŁO I PRZYCISKI**

TECHNOLOGIE
TECHNOLOGIA

CLEAR **zone**

SILVER **zone**

10

**JAHRE | LAT
GARANTIE | GWARANCJI
AUF KERAMIK | NA CERAMIKĘ**

3*

**JAHRE | LATA
GARANTIE | GWARANCJI
AUF DAS | NA SYSTEM
WASCHSYSTEM | MYJĄCY**

3*

**JAHRE | LATA
GARANTIE | GWARANCJI
AUF DEN WC-SITZ | NA DESKĘ**

* Die Grundgarantiezeit beträgt 2 Jahre. Die Garantie kann auf 3 Jahre verlängert werden, indem das Produkt auf www.meissen-keramik.com oder über die mobile App registriert wird.
* Podstawowy okres gwarancji to 2 lata. Gwarancję można wydłużyć do 3 lat poprzez rejestrację produktu na www.meissen-keramik.com lub w aplikacji mobilnej.

03

GENERA

Comfort Oval









Meissen Keramik

WASCHFUNKTIONEN FUNKCJE MYCIA

-  **STANDARDREINIGUNG**
MYCIE STANDARDOWE
-  **DAMENHYGIENE**
MYCIE ŻEŃSKIE
-  **OSZILLIERENDE REINIGUNG**
MYCIE OSCYLACYJNE
-  **EINSTELLUNG DER DÜSENPOSITION**
REGULACJA WYSUNIĘCIA DYSZY
-  **WASSETEMPERATURREGELUNG**
REGULACJA TEMPERATURY WODY
-  **WASSERDRUCKREGELUNG**
REGULACJA CIŚNIENIA WODY

ZUSÄTZLICHE WASCHFUNKTIONEN DODATKOWE FUNKCJE

-  **NACHTBELEUCHTUNG**
NOCNE OŚWIETLENIE
-  **MANUELLE REINIGUNG DER WASCHDÜSE**
RĘCZNE MYCIE DYSZY
-  **VERDECKTE WANDBEFESTIGUNG**
UKRYTY MONTAŻ
-  **ENTKALKUNGSSYSTEM**
SYSTEM ODKAMIENIANIA
-  **WC-SITZ MIT ABSENKAUTOMATIK**
DESKA WOLNOOPADAJĄCA
-  **WC-SITZ LEICHT ABNEHMBAR**
ŁATWE WYPINANIE DESKI

TECHNISCHE ZEICHNUNGEN | RYSUNKI TECHNICZNE

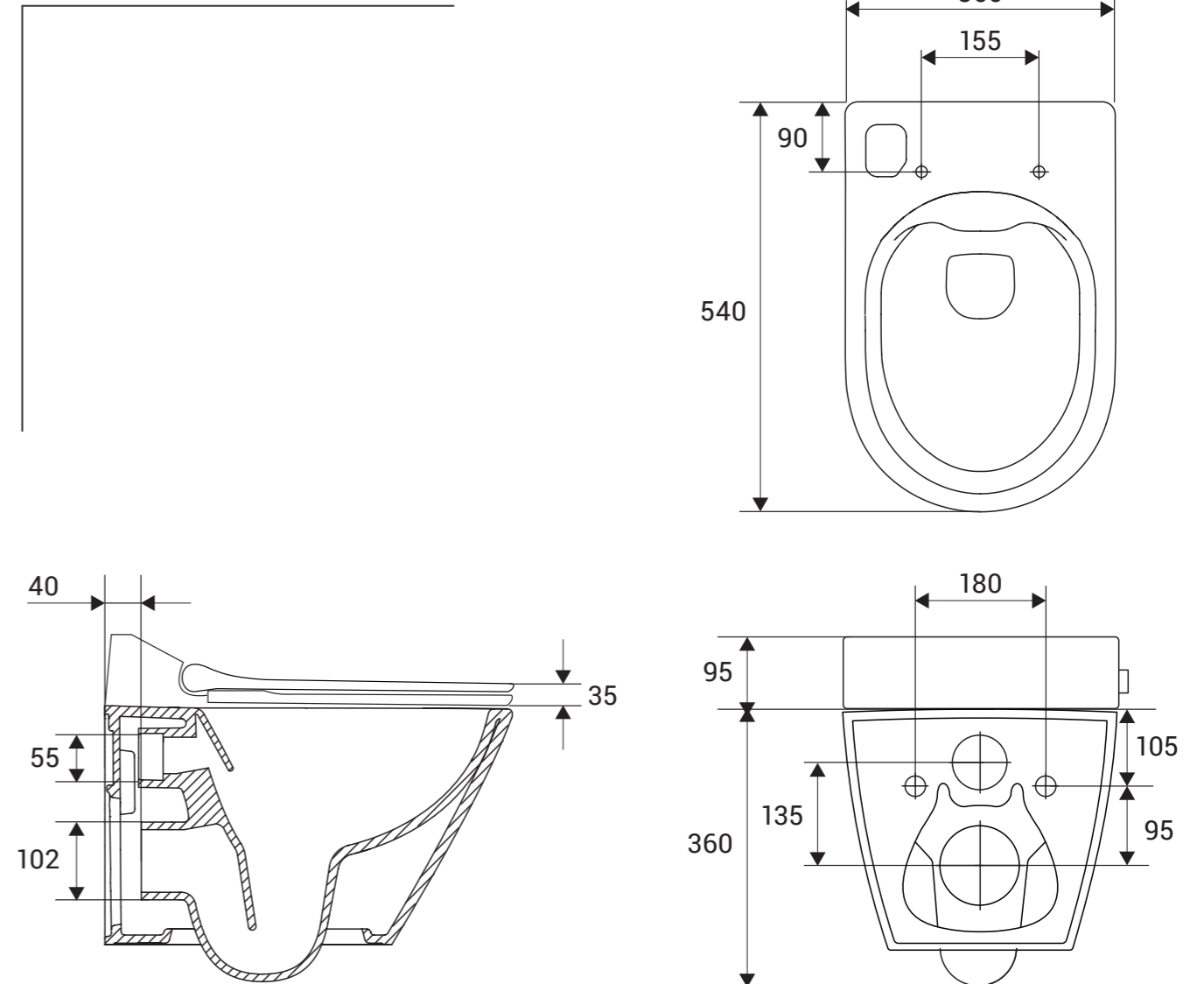

04

GENERA

Comfort Square



KATALOG-CODE
KOD KATALOGOWY

S701-512

**DUSCH-WC
TOALETA MYJĄCA**

ABMESSUNGEN WC [CM]: BREITE x TIEFE x HÖHE
WYMIARY MISKI [CM]: SZER. x GL. x WYS.

36,0 x 54,5 x 36,0

ABMESSUNGEN WC-SITZ [CM]: BREITE x TIEFE x HÖHE
WYMIARY DESKI [CM]: SZER. x GL. x WYS.

36,2 x 44,0 x 5,1

SPÜLUNG
SPŁUKIWANIE
3/5 L

MATERIAL WC-SITZ
MATERIAŁ (DESKA TOALETOWA)
DUROPLAST

STEUERUNG
STEROWANIE
**FERNBEDIENUNG, DREH- UND DRUCKKNÖPFEN
PILOT, POKRĘTŁO I PRZYCISKI**

TECHNOLOGIE
TECHNOLOGIA

CLEAR **zone**

SILVER **zone**

10

**JAHRE | LAT
GARANTIE | GWARANCJI
AUF KERAMIK | NA CERAMIKĘ**

3*

**JAHRE | LATA
GARANTIE | GWARANCJI
AUF DAS | NA SYSTEM
WASCHSYSTEM | MYJĄCY**

3*

**JAHRE | LATA
GARANTIE | GWARANCJI
AUF DEN WC-SITZ | NA DESKĘ**

* Die Grundgarantiezeit beträgt 2 Jahre. Die Garantie kann auf 3 Jahre verlängert werden, indem das Produkt auf www.meissen-keramik.com oder über die mobile App registriert wird.
* Podstawowy okres gwarancji to 2 lata. Gwarancję można wydłużyć do 3 lat poprzez rejestrację produktu na www.meissen-keramik.com lub w aplikacji mobilnej.

04







GENERA

Comfort Square



Meissen Keramik

WASCHFUNKTIONEN FUNKCJE MYCIA

-  **STANDARDREINIGUNG**
MYCIE STANDARDOWE
-  **DAMENHYGIENE**
MYCIE ŻEŃSKIE
-  **OSZILLIERENDE REINIGUNG**
MYCIE OSCYLACYJNE
-  **EINSTELLUNG DER DÜSENPOSITION**
REGULACJA WYSUNIĘCIA DYSZY
-  **WASSETEMPERATURREGELUNG**
REGULACJA TEMPERATURY WODY
-  **WASSERDRUCKREGELUNG**
REGULACJA CIŚNIENIA WODY

ZUSÄTZLICHE WASCHFUNKTIONEN DODATKOWE FUNKCJE

-  **NACHTBELEUCHTUNG**
NOCNE OŚWIETLENIE
-  **MANUELLE REINIGUNG DER WASCHDÜSE**
RĘCZNE MYCIE DYSZY
-  **VERDECKTE WANDBEFESTIGUNG**
UKRYTY MONTAŻ
-  **ENTKALKUNGSSYSTEM**
SYSTEM ODKAMIANIANIA
-  **WC-SITZ MIT ABSENKAUTOMATIK**
DESKA WOLNOOPADAJĄCA
-  **WC-SITZ LEICHT ABNEHMBAR**
ŁATWE WYPINANIE DESKI

TECHNISCHE ZEICHNUNGEN | RYSUNKI TECHNICZNE

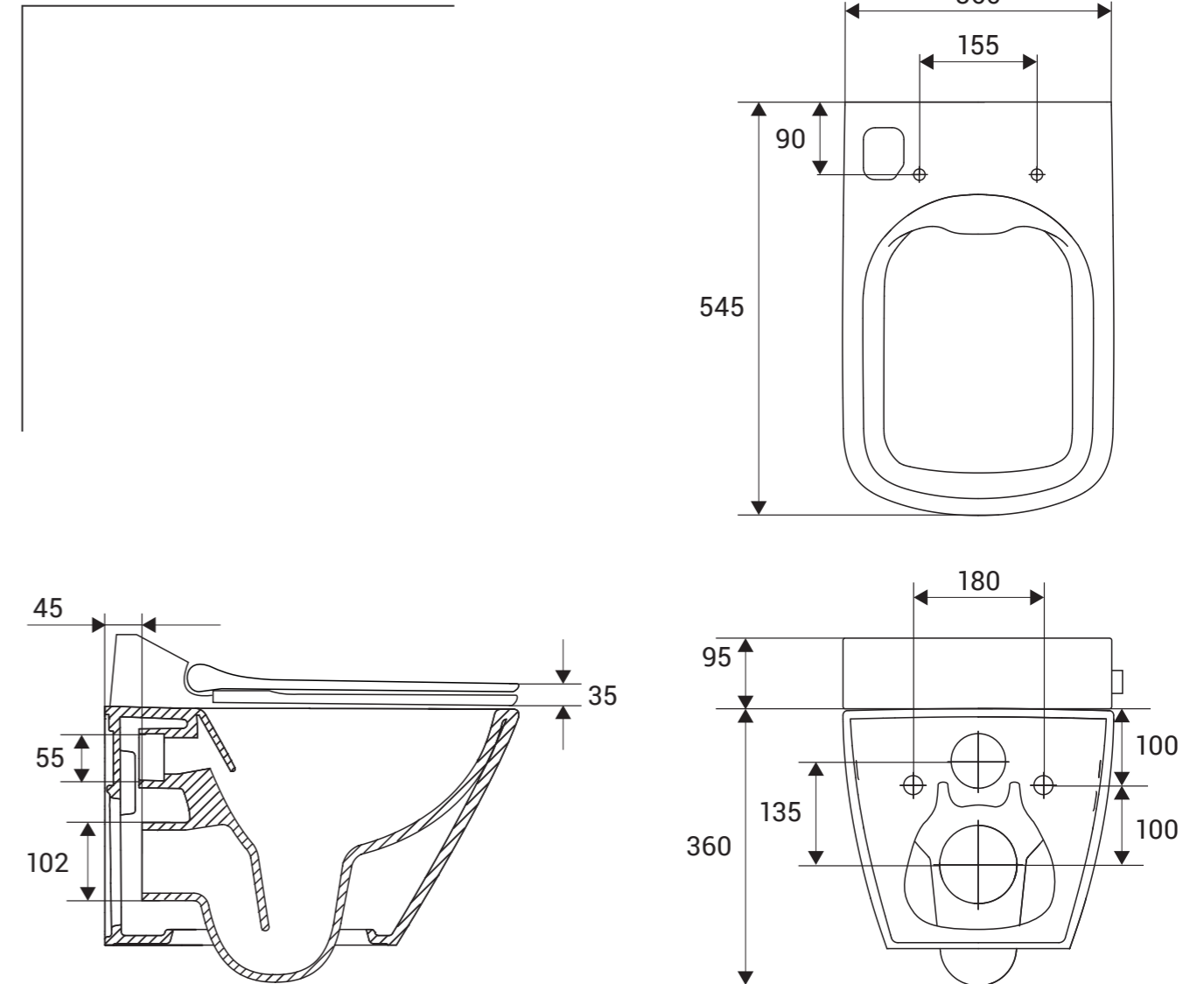



GENERA

Manual

Bei dem GENERA Manual handelt es sich um ein Dusch-WC, das mit allen Grundfunktionen und manueller Regelung ausgestattet ist. Dieses Dusch-WC bietet die Standardreinigung, die Wassertemperatur- und Druckregelung. Für hygienische Sauberkeit sorgt das spülrandlose WC und der leicht abnehmbare WC-Sitz aus antibakteriellem Duroplast. Der auswechselbare Düsenkopf gewährleistet ferner eine lange Nutzungsdauer und erleichtert die manuelle Reinigung der Düse.

Der optisch äußerst ansprechende Drehknopf an der Seite des WCs dient zur Regelung der Wassertemperatur. Das in der Keramik verbaute Thermostat hält die eingestellte Temperatur aufrecht.

GENERA Manual to toaleta myjąca wyposażona w podstawowe funkcje z ręczną regulacją. Wybierając tę toaletę, zapewnisz sobie mycie standardowe oraz regulację temperatury i ciśnienia wody. Nieskazitelną higienę zagwarantuje bezkońierzowa misa i deska z systemem łatwego wypinania, zrobiona z antybakteryjnego duroplastu. Wymienna końcówka dyszy zapewni długotrwałe użytkowanie i ułatwi ręczne czyszczenie dyszy.

Temperaturę wody myjącej wyregulujesz za pomocą estetycznego pokrętkła umieszczonego z boku misy. Wysokość temperatury podtrzyma termostat ukryty w ceramice.



Meissen Keramik

Das Dusch-WC GENERA Manual garantiert Komfort und Hygiene, und garantiert so Ihre Zufriedenheit. Es verleiht Ihrem Badezimmer Prestige

Toaleta myjąca z linii GENERA Manual gwarantuje komfort i higienę, a tym samym podnosi Twoją satysfakcję.

05

GENERA

Manual



KATALOG-CODE
KOD KATALOGOWY

S701-510

DUSCH-WC
TOALETA MYJĄCA

ABMESSUNGEN WC [CM]: BREITE x TIEFE x HÖHE
WYMIARY MISKI [CM]: SZER. x GL. x WYS.
35,5 x 56,0 x 36,0

ABMESSUNGEN WC-SITZ [CM]: BREITE x TIEFE x HÖHE
WYMIARY DESKI [CM]: SZER. x GL. x WYS.
36,2 x 44,7 x 3,7

SPÜLUNG
SPŁUKIWANIE
3/5 L

MATERIAL WC-SITZ
MATERIAŁ (DESKA TOALETOWA)
DUROPLAST

STEUERUNG
STEROWANIE
KNOPF
POKRĘTŁA

TECHNOLOGIE
TECHNOLOGIA

CLEAR **zone**

SILVER **zone**

10
JAHRE | **LAT**
GARANTIE | GWARANCJI
AUF KERAMIK | NA CERAMIKĘ

3*
JAHRE | **LATA**
GARANTIE | GWARANCJI
AUF DAS | NA SYSTEM
WASCHSYSTEM | MYJĄCY

3*
JAHRE | **LATA**
GARANTIE | GWARANCJI
AUF DEN WC-SITZ | NA DESKĘ

* Die Grundgarantiezeit beträgt 2 Jahre. Die Garantie kann auf 3 Jahre verlängert werden, indem das Produkt auf www.meissen-keramik.com oder über die mobile App registriert wird.
* Podstawowy okres gwarancji to 2 lata. Gwarancję można wydłużyć do 3 lat poprzez rejestrację produktu na www.meissen-keramik.com lub w aplikacji mobilnej.

05

GENERA

Manual





Meissen Keramik

WASCHFUNKTIONEN FUNKCJE MYCIA

-  **STANDARDREINIGUNG**
MYCIE STANDARDOWE
-  **WASSTEMPORREINIGUNG**
REGULACJA TEMPERATURY WODY
-  **WASSERDRUCKREGELUNG**
REGULACJA CIŚNIENIA WODY

ZUSÄTZLICHE WASCHFUNKTIONEN DODATKOWE FUNKCJE

-  **VERDECKTE WANDBEFESTIGUNG**
UKRYTY MONTAŻ
-  **WC-SITZ MIT ABSENKAUTOMATIK**
DESKA WOLNOOPADAJĄCA
-  **WC-SITZ LEICHT ABNEHMBAR**
ŁATWE WYPINANIE DESKI

TECHNISCHE ZEICHNUNGEN | RYSUNKI TECHNICZNE

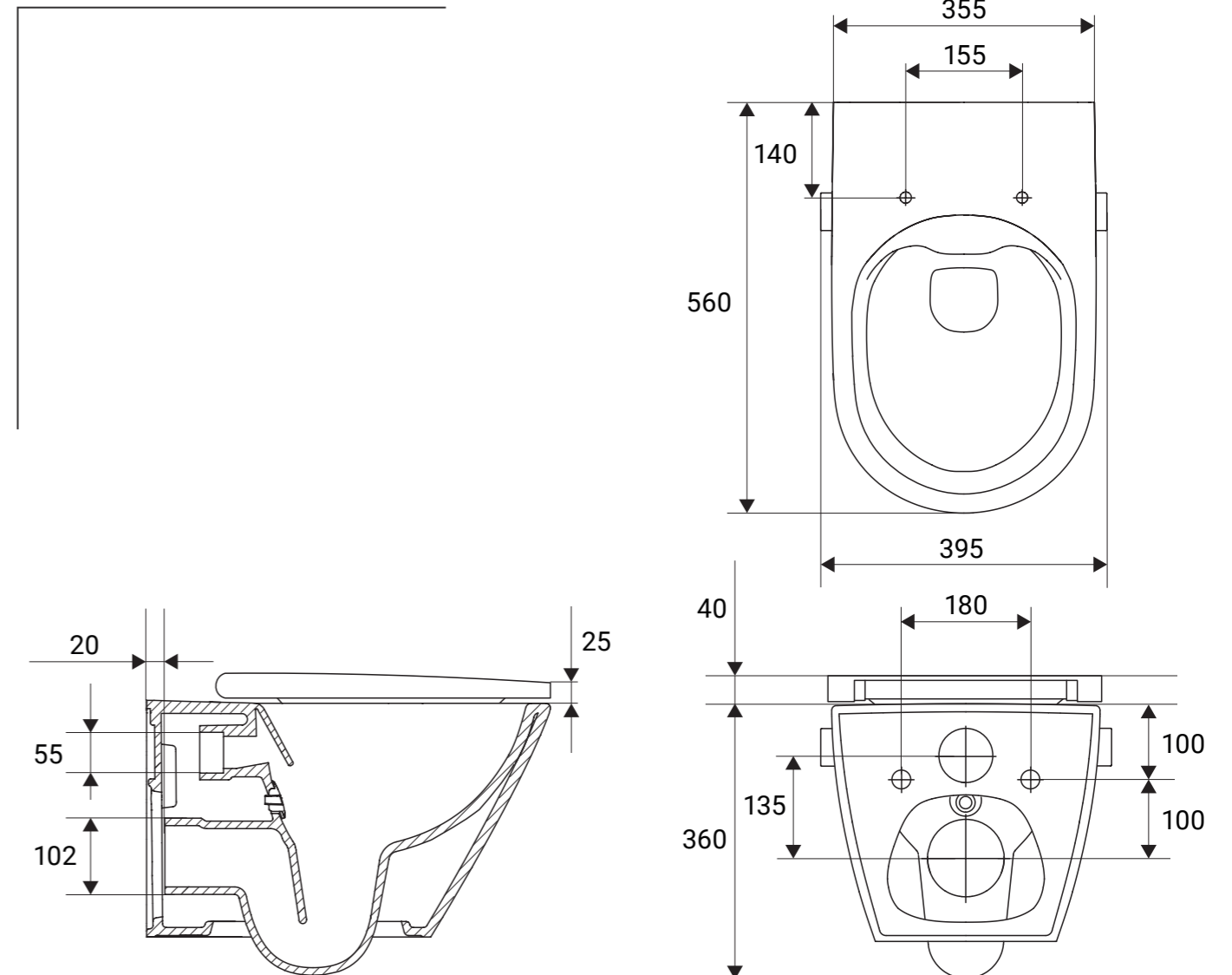

VORWANDELEMENTE
UND BETÄTIGUNGSPLOTTEN

STELAZ I PRZYCISKI

ETERNA VORWANDELEMENT

Das ETERNA Vorwandelement für GENERA Dusch-WCs besticht durch seine hohe Qualität und Zuverlässigkeit und ist der Inbegriff für lange und problemlose Nutzung. Das Vorwandelement zeichnet sich durch zahlreiche Features aus, die seine Montage und Nutzung erheblich erleichtern. Die pneumatische Spültechnik und die wassersparende Spülung (2/4 l oder 3/5 l) tragen zur Ressourcenschonung und zum Umweltschutz bei. Die Kombination des FreshZone Systems mit der spülrandlosen Technologie ClearZone erfüllt die strengsten Hygieneanforderungen.

STELAŻ PODTYNKOWY ETERNA

Stelaż podtynkowy ETERNA do toalet myjących GENERA to synonim wysokiej jakości i niezawodności oraz gwarancja wieloletniego i bezproblemowego korzystania z urządzeń. Stelaż wyposażony jest w szereg funkcji, które ułatwiają zarówno jego instalację, jak i użytkowanie. Pneumatyczny system oraz oszczędny tryb splukiwania (2/4 l lub 3/5 l) zostały zastosowane w trosce o środowisko naturalne. Funkcja FreshZone w połączeniu z bezkolnierzową technologią toalety ClearZone zapewniają najwyższy poziom higieny.

Vorwandelement

ETERNA

stelaż podtynkowy

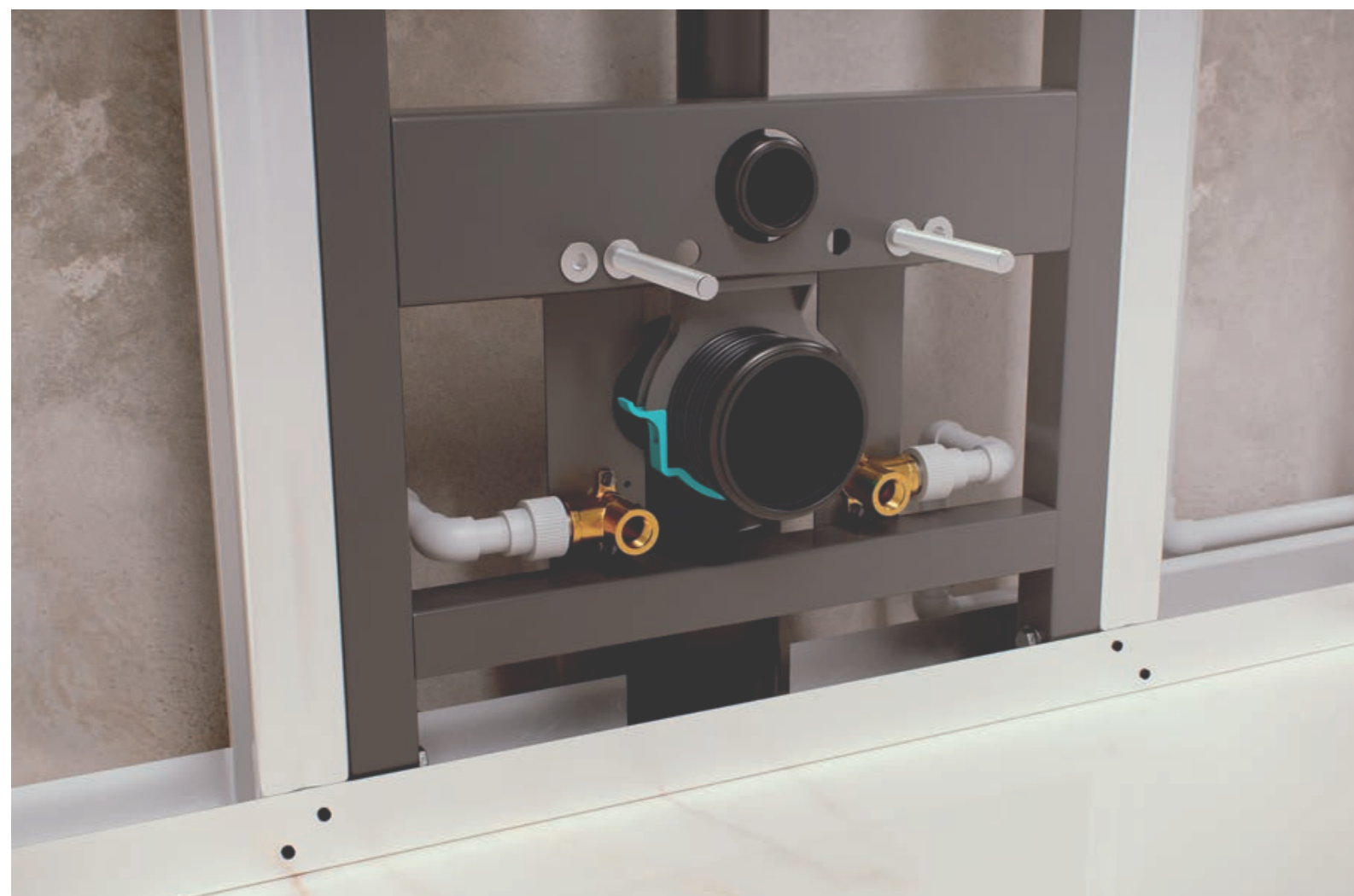

Für das Vorwandelement und all seine Bestandteile wird eine 10-Jahre-Garantie gewährt. Die einzelnen Teile lassen sich leicht austauschen.

Der Einsatz von ausgereiften und robusten Geräten stellt sicher, dass Sie lange Freude an den Dusch-WCs von MEISSEN KERAMIK haben werden.

Stelaż oraz wszystkie jego elementy są objęte 10-letnią gwarancją. Poszczególne części można łatwo wymienić.

Przemysłane i solidnie zaprojektowane urządzenie pozwala cieszyć się toaletami myjącymi MEISSEN KERAMIK przez długie lata.

Vorwandelement

ETERNA

stelaż podtynkowy

KATALOG-CODE
KOD KATALOGOWY

• K97-439

ETERNA VORWANDELEMENT

BREITE [CM]

51,0

TIEFE [CM]

VON 11,2 BIS ZU 16,4

HÖHE [CM]

VON 113,0 BIS ZU 133,0

STELAŻ PODTYNKOWY ETERNA

SZEROKOŚĆ [CM]

51,0

ZAKRES GŁĘBOKOŚCI [CM]

OD 11,2 DO 16,4

ZAKRES WYSOKOŚCI [CM]

OD 113,0 DO 133,0

TECHNOLOGIE

TECHNOLOGIA

FRESH zone EASY zone

10
JAHRE | **LAT**
GARANTIE | **GWARANCJI**
AUF DIE VERFÜGBARKEIT | NA DOSTĘPNOŚĆ
VON ERSATZTEILEN | CZĘŚCI ZAMIENNYCH

10
JAHRE | **LAT**
GARANTIE | **GWARANCJI**
FÜR RAHMEN | NA STELAŻ
UNTERPUTZ | PODTYNKOWY

10
JAHRE | **LAT**
GARANTIE | **GWARANCJI**
AUF ALLE ELEMENTE | NA WSZYSTKIE
DES RAHMENS | ELEMENTY STELAŻA





Vorwandlelement

ETERNA

stelaż podtynkowy

- 

ULTRA-LEISES FÜLLVENTIL MIT MESSING-ANSCHLUSSSTÜCK,
NF-ZERTIFIZIERT
ULTRACICHY ZAWÓR NAPELNIJĄCY
Z CERTYFIKATEM NF
- 

WASSERSPARENDE SPÜLUNG:
2/4 L, 3/5 L, 3/6 L
OSZCZĘDNE SPLUKIWANIE:
2/4 L, 3/5 L, 3/6 L
- 

ABLAUFBOGEN – 3 STUFEN VERSTELLBAR
3-STOPNIOWA REGULACJA GŁĘBOKOŚCI KOLANA
- 

FÜSSE – IN 4 POSITIONEN VERSTELLBAR
OBROTOWA STOPA STELAŻA; 4 POZYCJE MONTAŻU
- 

FESTSTELLBREMSE
HAMULEC W STOPIE STELAŻA
- 

GALVANISIERTE FÜSSE
GALWANIZOWANE ELEMENTY RAMY
- 

RAHMEN AUS 40 x 40 MM PROFILEN
RAMA Z PROFILI 40 x 40 MM
- 

EASYZONE
EINFACHES RAHMENBEFESTIGUNGSSYSTEM
SYSTEM MOCOWANIA
EASYZONE



TECHNISCHE ZEICHNUNGEN

RYSUNKI TECHNICZNE

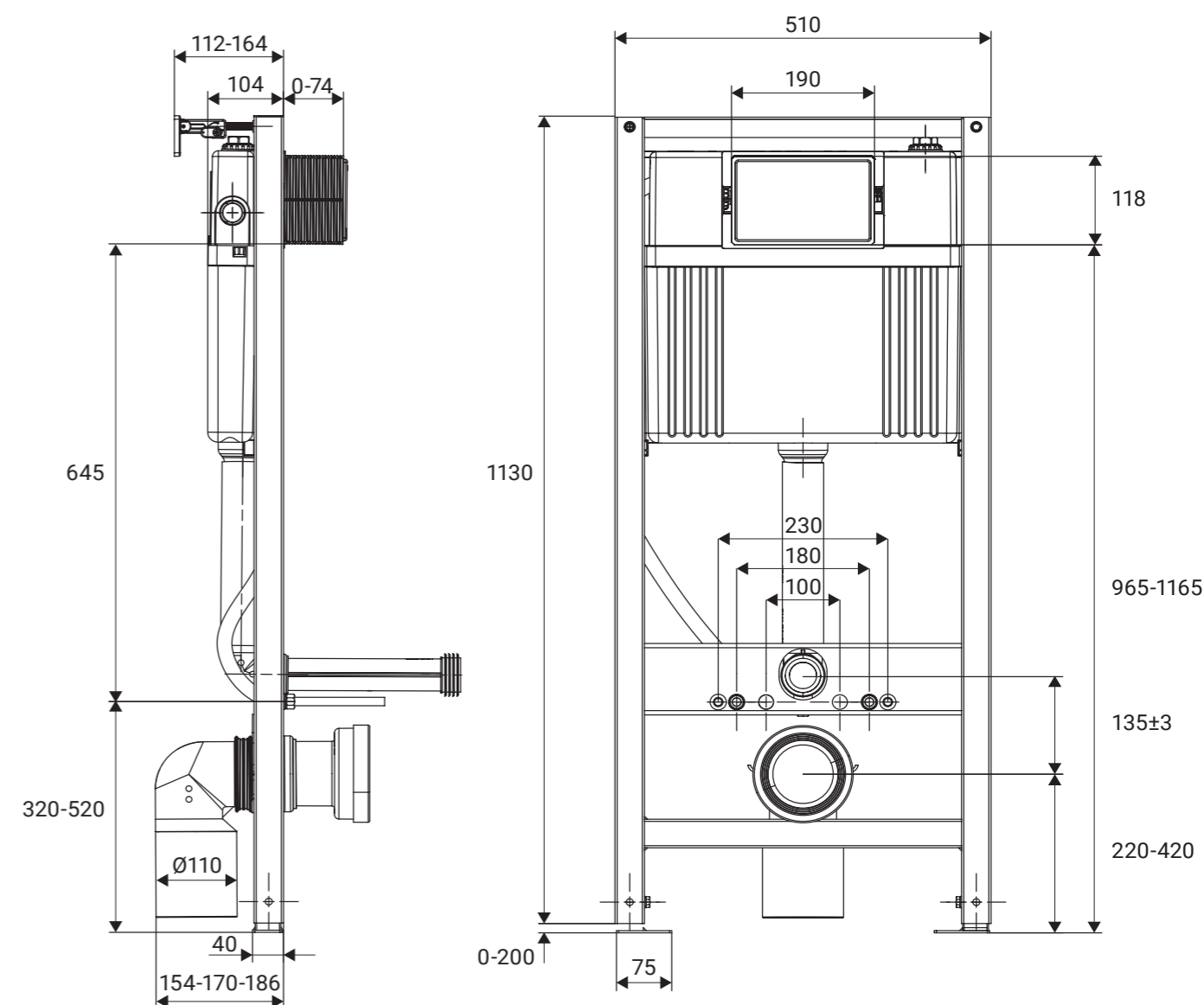

ANSCHLUSSSET FÜR GENERA Manual DUSCH-WC

ZESTAW PRZYŁĄCZENIOWY DO TOALETY MYJĄCEJ GENERA Manual

KATALOG-CODE
KOD KATALOGOWY

• K99-0340

ANSCHLUSSSET FÜR GENERA Manual
DUSCH-WC

BREITE [CM]

8,0

TIEFE [CM]

2,6

HÖHE [CM]

19,9

FARBE

GRAU

ZESTAW PRZYŁĄCZENIOWY
DO TOALETY MYJĄCEJ

GENERA Manual

SZEROKOŚĆ [CM]

8,0

GLĘBOKOŚĆ [CM]

2,6

WYSOKOŚĆ [CM]

19,9

KOLOR

SZARY



TECHNISCHE ZEICHNUNGEN

RYSUNKI TECHNICZNE

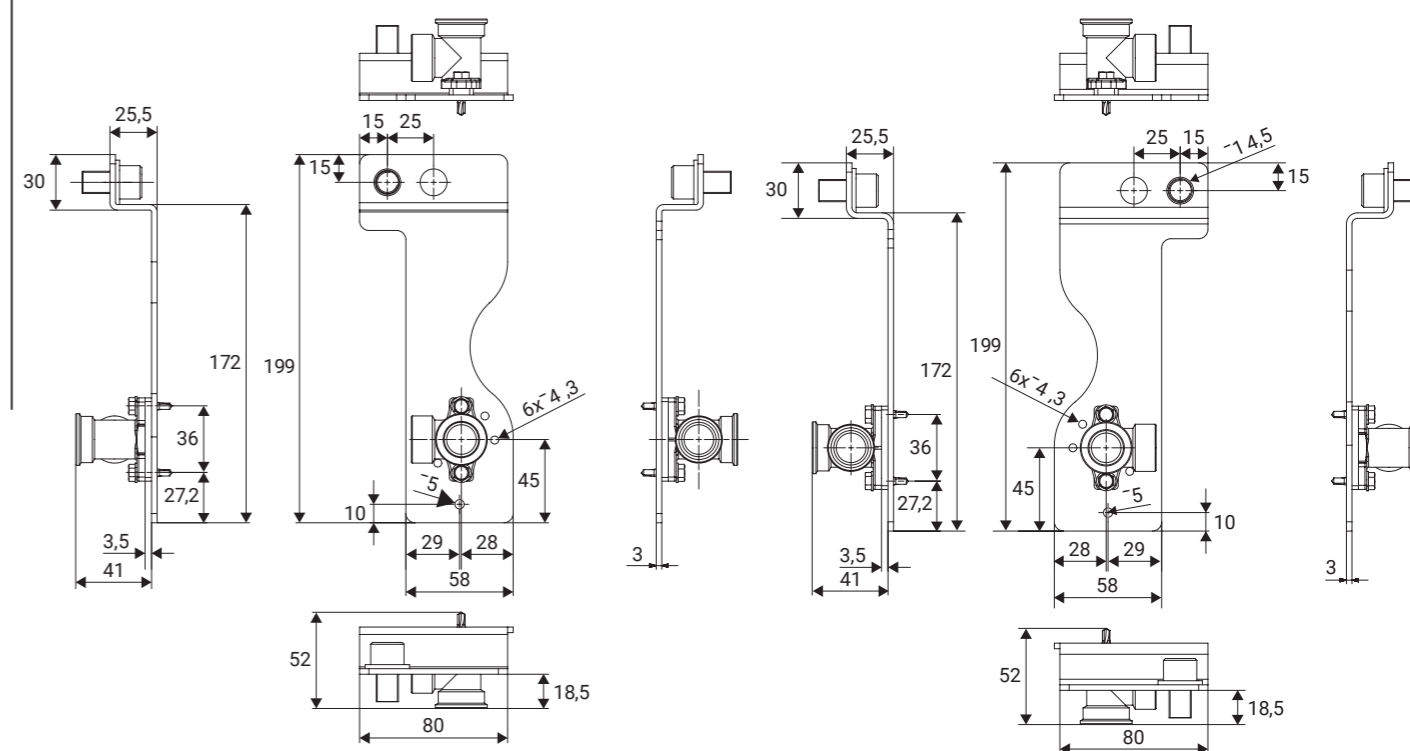

LINKS | LEWY

RECHTS | PRAWY

Pneumatische Betätigungsplatten

DEKORA

przyciski pneumatyczne



Sie können sich für eine runde entscheiden oder die rechteckige Form der Knöpfe – es kommt darauf an nur nach deinem geschmack.

Możesz zdecydować się na okrągły lub prostokątny kształt przycisków – to zależy jedynie od Twojego gustu.



DEKORA PNEUMATISCHE BETÄTIGUNGSPLATTEN

Die pneumatischen Betätigungsplatten DEKORA sind für die ETERNA Vorwandelemente bestimmt. Die eingesetzten technischen Lösungen gewährleisten einen stabilen Betrieb des gesamten Systems. Die Spülung ist leise und wird durch leichten Tastendruck betätigt. Die Spültasten sind auf 2-Mengenspülung ausgelegt.

Auf diese Weise schonen Sie aktiv die Umwelt. Wir bei MEISSEN KERAMIK entwickeln all unsere Produkte mit größter Sorgfalt, die pneumatischen Betätigungsplatten DEKORA sind hier keine Ausnahme. Sie weisen unaufdringlich, aber deutlich darauf hin, welche Taste die große Spülung auslöst - diese Taste ragt leicht über die Oberfläche der Betätigungsplatte hinaus und ist mit einer Zierfase versehen. Die Betätigungsplatte ist mit einer weißen oder schwarzen Glasscheibe bedeckt. Die Druckknöpfe sind aus gebürstetem Edelstahl gefertigt.

DEKORA PRZYCISKI PNEUMATYCZNE

Przyciski pneumatyczne sflukujące DEKORA to produkty przeznaczone do zestawów podtynkowych ETERNA. Dzięki zastosowanej technologii gwarantują stabilne i powtarzalne działanie całego systemu. Sflukiwanie uruchomisz cicho i płynnie delikatnym naciśnięciem przycisku. Przyciski są przystosowane do dwóch objętości sflukiwania: dużą i małą ilością wody. Pomogą Ci zadbać o środowisko naturalne.

Podobnie jak wszystkie produkty MEISSEN KERAMIK, przyciski pneumatyczne DEKORA są zaprojektowane z najwyższą starannością. Subtelnie, ale jasno sugerują, który z klawiszy uruchamia sflukiwanie większą ilością wody – klawisz ten wystaje delikatnie ponad powierzchnię płytki przycisku i jest wykończony ozdobną fazką. Płytki przycisku jest pokryta taflą białego lub czarnego szkła, a przyciski wykonane są z polerowanej stali nierdzewnej.

Pneumatische Betätigungsplatten

DEKORA Circle

przyciski pneumatyczne

KATALOG-CODE
KOD KATALOGOWY

- **K97-441**

SCHWARZ GLAS | CZARNE SZKŁO

- **K97-443**

WEISS GLAS | BIAŁE SZKŁO

**PNEUMATISCHE BETÄTIGUNGSPLATTE
DECORA Circle**

ABMESSUNGEN DER BETÄTIGUNGSPLATTE

BREITE × TIEFE × HÖHE [CM]

22,4 × 1,53 × 16,4

TIEFE MIT BETÄTIGUNGSPLATTE [CM]

1,85

MATERIAL DER BETÄTIGUNGSPLATTE

GLAS

MATERIAL DER DRUCKKNÖPFE

EDELSTAHL GEBÜRSTET

**PRZYCISK PNEUMATYCZNY
DECORA Circle**

DECORA Circle

WYMIARY PRZYCISKU [CM]: SZER. × GŁ. × WYS.

22,4 × 1,53 × 16,4

GŁĘBOKOŚĆ Z PRZYCISKIEM [CM]

1,85

MATERIAŁ / TWORZYWO PRZYCISKU

SZKŁO

MATERIAŁ / TWORZYWO KLAWISZY

NIERDZEWNA STAL SZCZOTKOWANA

TECHNISCHE ZEICHNUNGEN

RYSUNKI TECHNICZNE

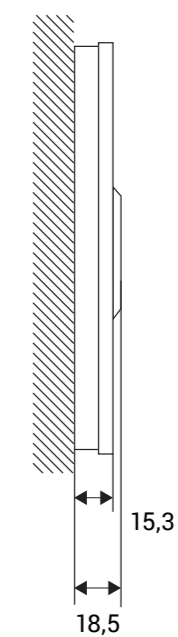
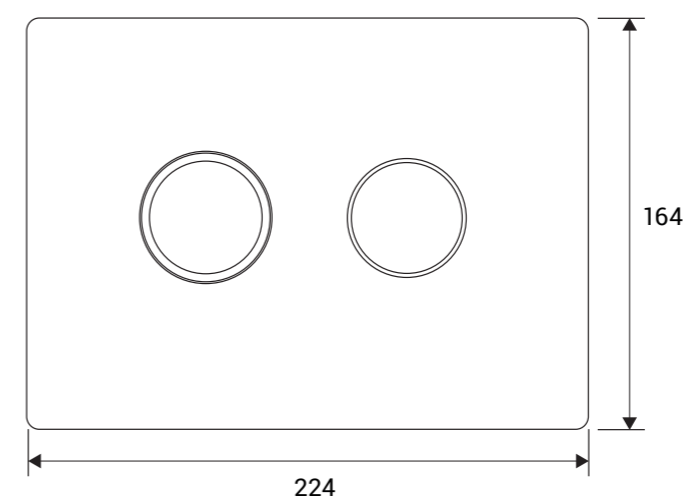

Pneumatische Betätigungsplatten

DEKORA Square

przyciski pneumatyczne

KATALOG-CODE
KOD KATALOGOWY

- **K97-442**

SCHWARZ GLAS | CZARNE SZKŁO

- **K97-444**

WEISS GLAS | BIAŁE SZKŁO

**PNEUMATISCHE BETÄTIGUNGSPLATTE
DECORA Square**

ABMESSUNGEN DER BETÄTIGUNGSPLATTE

BREITE × TIEFE × HÖHE [CM]

22,4 × 1,53 × 16,4

TIEFE MIT BETÄTIGUNGSPLATTE [CM]

1,85

MATERIAL DER BETÄTIGUNGSPLATTE

GLAS

MATERIAL DER DRUCKKNÖPFE

EDELSTAHL GEBÜRSTET

**PRZYCISK PNEUMATYCZNY
DECORA Square**

WYMIARY PRZYCISKU [CM]: SZER. × GŁ. × WYS.

22,4 × 1,53 × 16,4

GLĘBOKOŚĆ Z PRZYCISKIEM [CM]

1,85

MATERIAŁ / TWORZYWO PRZYCISKU

SZKŁO

MATERIAŁ / TWORZYWO KLAWISZY

NIERDZEWNA STAL SZCZOTKOWANA



TECHNISCHE ZEICHNUNGEN

RYSUNKI TECHNICZNE

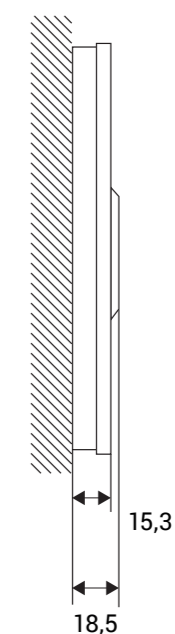
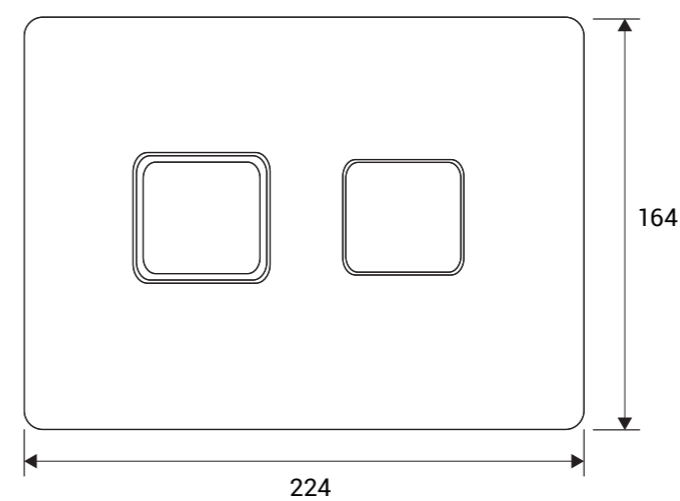

SIE HABEN DIE WAHL

TWÓJ WYBÓR

Meissen Keramik



SIE HABEN DIE WAHL

Die Dusch-WCs von MEISSEN KERAMIK sind eine gute Wahl für eine langfristige Entscheidung. Hohe Qualität, ansprechendes und modernes Design sowie ausgereifte Technologien sind die Garantie für die Einzigartigkeit dieser Badausstattung. Zukunftsweisende Lösungen verleihen Ihrem Badezimmer das gewisse Etwas, gepaart mit stilvollem und edlem Design bilden sie ein Interieur, das sich sehen lassen kann.

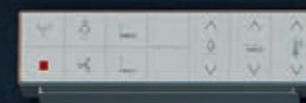

TWÓJ WYBÓR

Toalety myjące MEISSEN KERAMIK to pewny wybór na długie lata. Wysoka jakość, bogate wzornictwo, światowy design i zaawansowane technologie stanowią o ponadczasowej wyjątkowości tych urządzeń. Nieszablone rozwiązania dodają łazience prestiżu, a szlachetne piękno – elegancji.



Der Katalog dient lediglich Anschauungszwecken.

Der Hersteller behält sich das Recht vor,
das im Katalog vorgestellte Angebot zu ändern.

Das tatsächliche Aussehen der Produkte
kann aufgrund der verwendeten Drucktechnik
von den auf den Fotos dargestellten Produkten abweichen.

Katalog jest materiałem poglądowym.

Producent zastrzega sobie prawo zmian w ofercie
przedstawionej w katalogu. Ze względu na stosowaną
technikę druku rzeczywisty wygląd produktów może różnić się
od produktów prezentowanych na zdjęciach.

The image shows a dark gray, textured surface, likely a ceramic tile or wall, with a black vertical bar on the right side. The texture is marbled and shows signs of wear, including scratches and scuffs. The text "Meissen Keramik" is written in white at the bottom left.

Meissen Keramik